

FEROBET

✉ VÝROBCE KVALITNÍHO SORTIMENTU Z BETONU

KATALOG VÝROBKŮ Z BETONU 2026



KRÁSNA DLAŽBA
I PEVNÁ ZEĎ, TWÍÍÍT

DLAŽBY

OBRUBNÍKY

PLOTY, ZDI, SCHODY A PALISÁDY

ZAHRADNÍ ARCHITEKTURA

TECHNICKÉ PRVKY

DESIGNOVÉ SESTAVY



FEROBET.CZ

OBSAH



DLAŽBY

Modern Moments.....	16
Nature Moments.....	36
Da Vinci NOVINKA	54
Paverled NOVINKA	58
Parko Kombi	60
Kombi Max	64
Valoria	66
Duo Stone.....	70
Minima.....	74
Cubes	76
Via Roma	80
Avenida.....	82
Via Montana	84
Camino	86
San Vito	90
Dlažba Ardezia	92
Brandenburg	98
Dlažba Staré dřevo	100
Dlažba Maximus	104
Dlažba Travertino	106
Dlažba Royal	112
Parketa, Kostka a Obdélník	116
Ičko	118
Vsakovací dlažba	120
Dlažba Maxi	122
Plošná dlažba	126
Vegetační dlažba	128
Vymývaná dlažba	130

OBRUBNÍKY

Obrubníky a přídlažby.....	134
----------------------------	-----

DESIGNOVÉ SESTAVY

Staré dřevo	144
Maximus	162
Travertino	164
Royal	170
Vymývaný kámen	174
Ardezia	180

PLOTY, ZDI, SCHODY A PALISÁDY

Plotové tvárnice Linus	186
Plotové tvárnice Basso	188
Plotové tvárnice Standard	190
Plotové prvky Long Blok	192
Plotové tvárnice Štípané	194
Stříšky	196
Ztracené bednění	198
Plotový systém York	200
Plotový systém Lamella	202
Plotový systém Granada	204
Plotový systém Staré dřevo	206
Svahové tvárnice	210
Palisády	212
Palisádové desky	216
Palisády Staré dřevo a Maximus	218
Schody	220
Schody Staré dřevo, Royal, Travertino, Maximus a Ardezia	222

ZAHRADNÍ ARCHITEKTURA

Zahradní architektura	230
Staré dřevo lavice a stoly	232
Květináče a truhlíky	234
Bazénové lemy	236

TECHNICKÉ PRVKY

Technické prvky	242
-----------------------	-----

POVRCHY A BAREVNOST

POVRCH STANDARD



POVRCH STANDARD RELIÉFNÍ



POVRCH EXCELENT RELIÉFNÍ

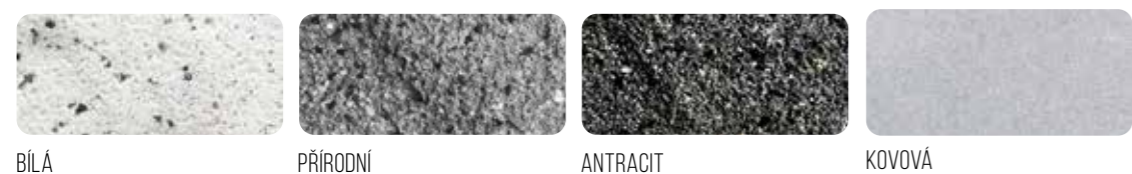

POVRCH EXCELENT



POVRCH ŠTÍPANÝ

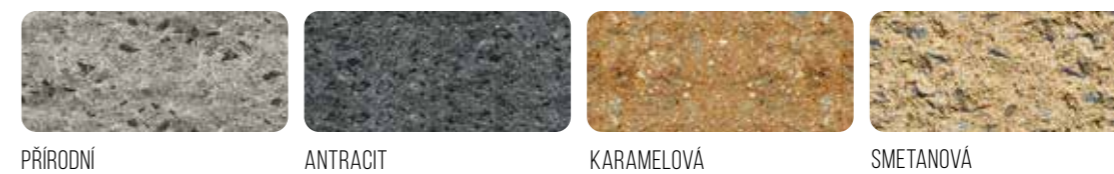

POVRCH VYMÝVANÝ



Povrchy Sand jsou přírodní imitací zvrásněného kamene.

POVRCH HLADKÝ

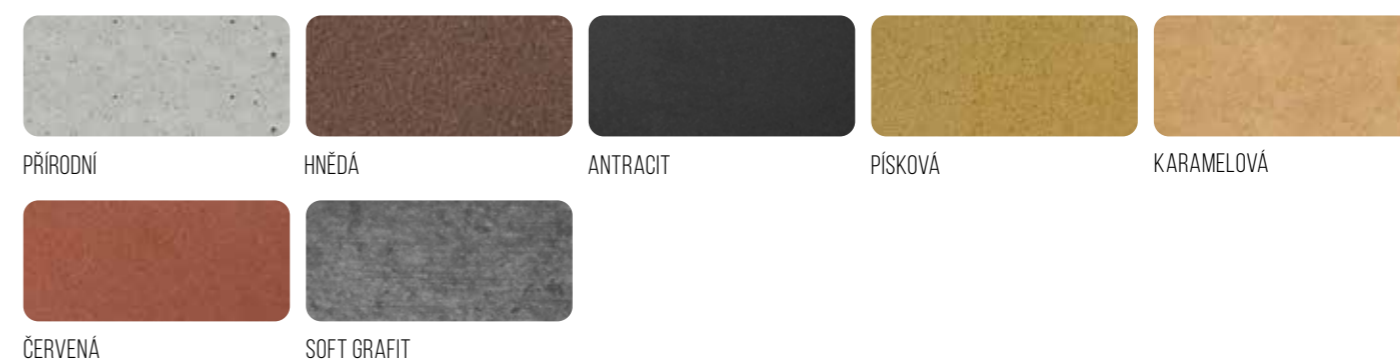

POVRCH NATUR RELIÉFNÍ



POVRCH STANDARD HRUBOZRNNÝ



Katalog 2026, I. vydání. Upozorňujeme, že povrchy a barevnost se mohou vlivem tisku od skutečnosti nepatrně lišit.

ČESKÝ VÝROBCE, EVROPSKÝ DODAVATEL

NAŠE VÝROBKY DNES PUTUJÍ NAPŘÍČ EVROPOU
STEJNĚ JAKO NAŠE PATENTY.

SPOLUPRACUJEME S VÝZNAMNÝMI EVROPSKÝMI
BETONÁŘI, KTERÍ VYRÁBĚJÍ, NAKUPUJÍ
A PRODÁVAJÍ NAŠE VÝROBKY.

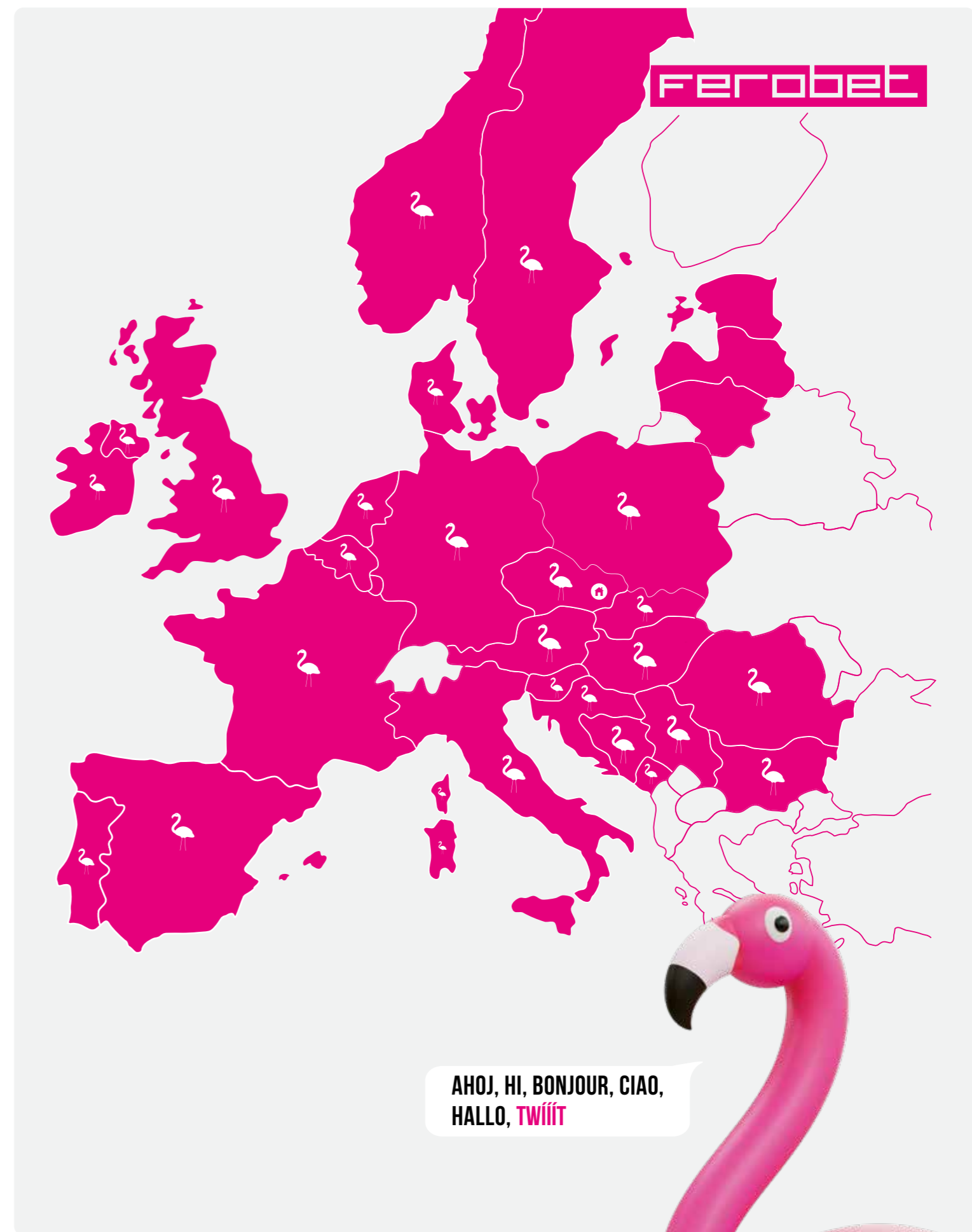

ČESKÝ VÝROBCE EVROPSKÝ DODAVATEL

VYBÍREJTE 24/7

Dlažbu vybíráte většinou jen jednou za život. Má smysl se podívat osobně. Máme pro vás připravenou jednu z největších výstavních ploch v ČR. Pravidelně ji pro vás udržujeme a doplňujeme. Je volně přístupná 7 dní v týdnu, 24 hodin denně. Zaparkovat můžete přímo u ní a nikdo vás nebude při výběru rušit.

Domluvte si zdarma termín konzultace a naši specialisté vám pomohou s výběrem. Provedou vás, pomohou zvolit barevnost i povrch a udělají vše pro to, abyste si ve svém výběru byli jistí.

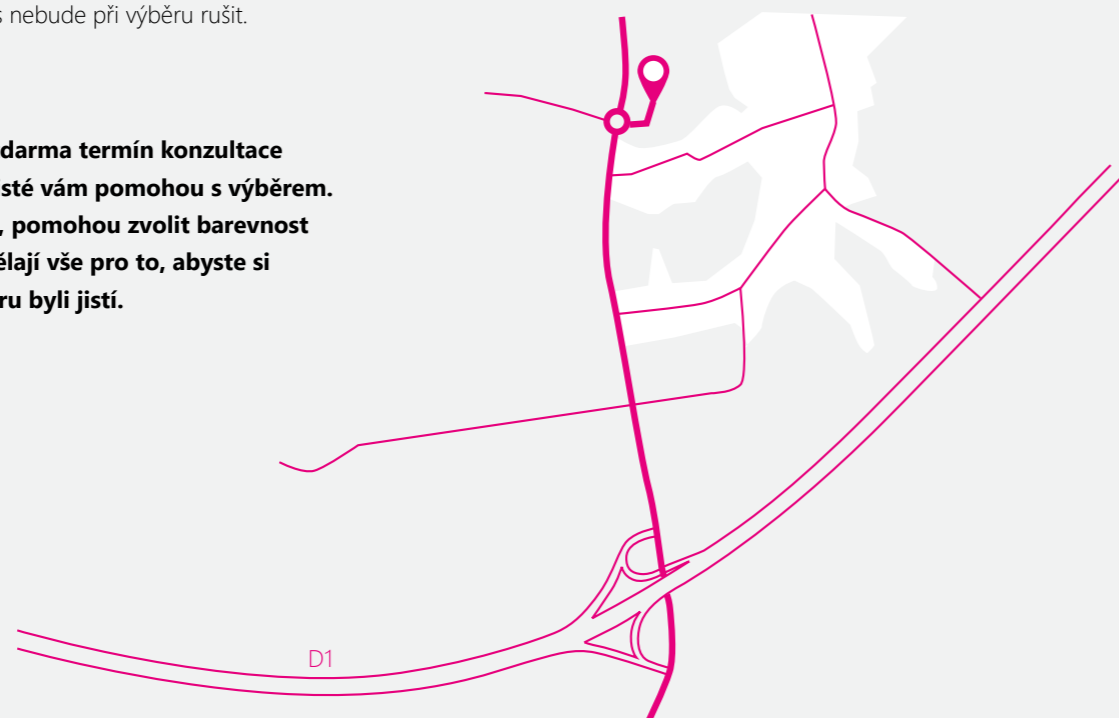

FEROBET s.r.o.
Slavkovská 1229/25
683 01 Rousínov
Česká republika



DOMLUVTE SI KONSULTACI ZDARMA:
+420 774 354 769
info@ferobet.cz

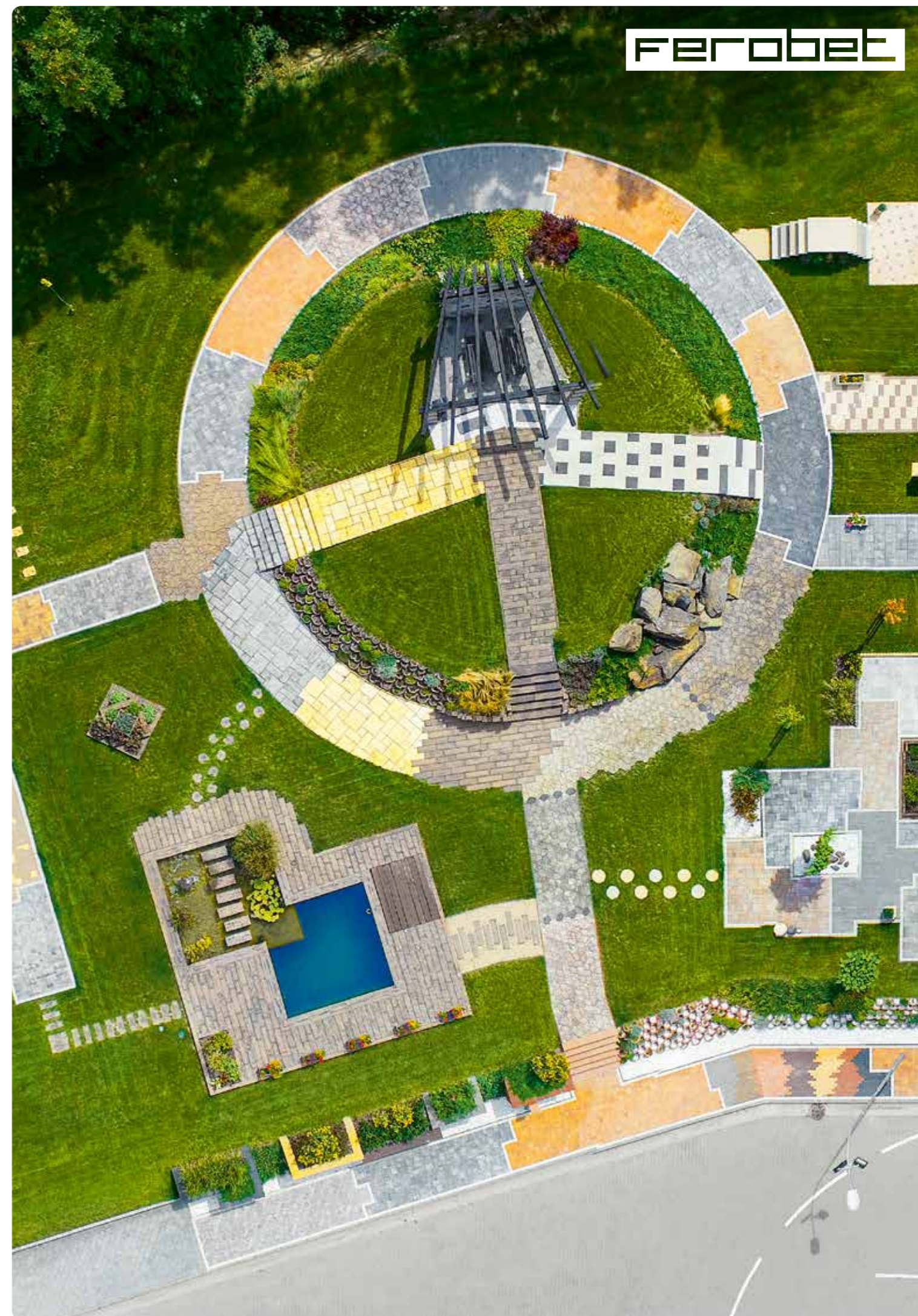

VŠE JE O ŽIVOTNÍCH MOMENTECH

Ferobet

Často slycháváme, že máme štěstí. Málokdo si ale uvědomuje,
že mít v životě štěstí, dá pěknou dřinu.

Martin a Petr Puppovi



DLAŽBY

Ferobet

S NAŠIMI DLAŽBAMI JEDNODUŠE
NEMŮŽETE ŠLÁPNOUT VEDLE, **TWÍÍÍT**



Nezapomínáme, že všechny venkovní prostory jsou nepřetržitě vystaveny povětrnostním vlivům, které ovlivnit nemůžeme.

Nezapomínáme ani na to, že je budete dnes a denně používat. Proto klademe důraz na to, aby naše produkty všem vlivům odolávaly. Formát dlažby, její strukturální provedení, barvy a dekory – všemu se pečlivě věnujeme.

MODERN MOMENTS

NATURE MOMENTS



Nové výrobní řady spojují moderní technologie

a přírodní krásu. Tyto dlažby, vyrobené na základě exkluzivního evropského patentu EP 3846987, přináší do Vašich venkovních prostor eleganci, odolnost a maximální funkčnost.

Společnost FEROBET je jediným oprávněným výrobcem této inovativní dlažby v České a Slovenské republice.

MODERN MOMENTS

Moderní hladký design s mikrofázovými hranami pro jemný a sofistikovaný vzhled.

Kombinace různých formátů, které vytváří dynamický dojem šikmých linií vůči pravouhlým stranám.

NATURE MOMENTS

Autentická krása **přírodního kamene díky reliéfnímu povrchu** s jemnou texturou.

Barevné mixy evokující přírodní kámen, tažené šikmo vůči pravouhlým stranám, dokonale sladěné s okolní přírodou.

ATRAKTIVNÍ BAREVNÁ PROVEDENÍ S PERLEŤOVÝM TŘPYTEM

Obě výrobní řady jsou k dispozici ve třech elegantních barevných provedeních, která oslní svým sofistikovaným vzhledem a perleťovým třpytem.

KVALITA, NA KTEROU SE MŮŽETE SPOLEHNOUT

Dlažby řad **Modern MOMENTS** a **Nature MOMENTS** jsou vyráběny z vysokopevnostního vibrolisovaného betonu dle normy ČSN EN 1339. Tento dvouvrstvý betonový systém zajišťuje výjimečné technické vlastnosti a dlouhou životnost, díky čemuž jsou tyto dlažby vhodné do všech klimatických podmínek. Každá dlažba je vyrobena z ekologicky nezávadných surovin, včetně přírodních kameniv a pigmentů, což zaručuje udržitelnost a šetrnost k životnímu prostředí.

MAXIMÁLNÍ UŽITNÉ VLASTNOSTI



Modern MOMENTS: Mikrofáze a kombinace formátů s diagonálními mixy.
Nature MOMENTS: Reliéfní povrch s jemnou přírodní strukturou kamene.



Vyrobeno z přírodních kameniv a **ekologických přísad**.



Atraktivní barevná provedení Moonlight, Marble a Honey.



Vysoká pevnost, **odolnost proti obru**su, mrazuvzdornost a odolnost proti chemickým rozmrazovacím prostředkům.



Vysokopevnostní vibrolisovaná dvouvrstvá betonová dlažba splňující normu ČSN EN 1339.



Nášlapná vrstva je ošetřena speciální hydrofobizační přísadou, která přispívá k **odolnosti proti znečištění a usnadňuje údržbu**.

MODERN MOMENTS

ferobest



Rovný a zvláště jemný povrch podtrhuje decentní charakter dlažby **Modern MOMENTS**.

Povrch je protkán třpytivými částicemi. Na slunci tak vznikají efekty lesku, které zvýrazňují kvalitu a eleganci terasových dlaždic.



JSME EXKLUZIVNÍ VÝROBCI
PRO ČR A SK, **TWÍÍIT**



POVRCH A BARVY MODERN MOMENTS

Předností výrobní řady **Modern MOMENTS** je hladká mikrofáze, kombinace formátů s taženými mixy šikmo vůči pravoúhlým stranám.

ferobet



STANDARD
MOONLIGHT



STANDARD
MARBLE

STANDARD
HONEY

MODERN MOMENTS

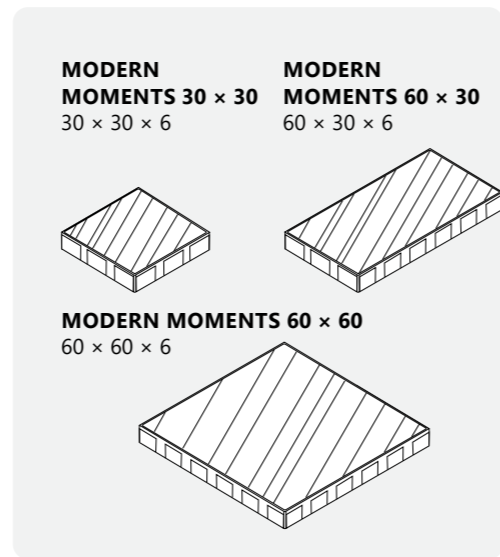

**STANDARD
MOONLIGHT**



**STANDARD
MARBLE**



**STANDARD
HONEY**



Název	Rozměry (d/š/v) cm	Hmotnost (kg/m ²)	Paletizace (m ² /kg) (m ² /vrstva)
MODERN MOMENTS 60 × 60	60 × 60 × 6	125	7,2/900 0,72
MODERN MOMENTS 60 × 30	60 × 30 × 6	125	10,8/1.350 1,08
MODERN MOMENTS 30 × 30	30 × 30 × 6	125	10,8/1.350 1,08

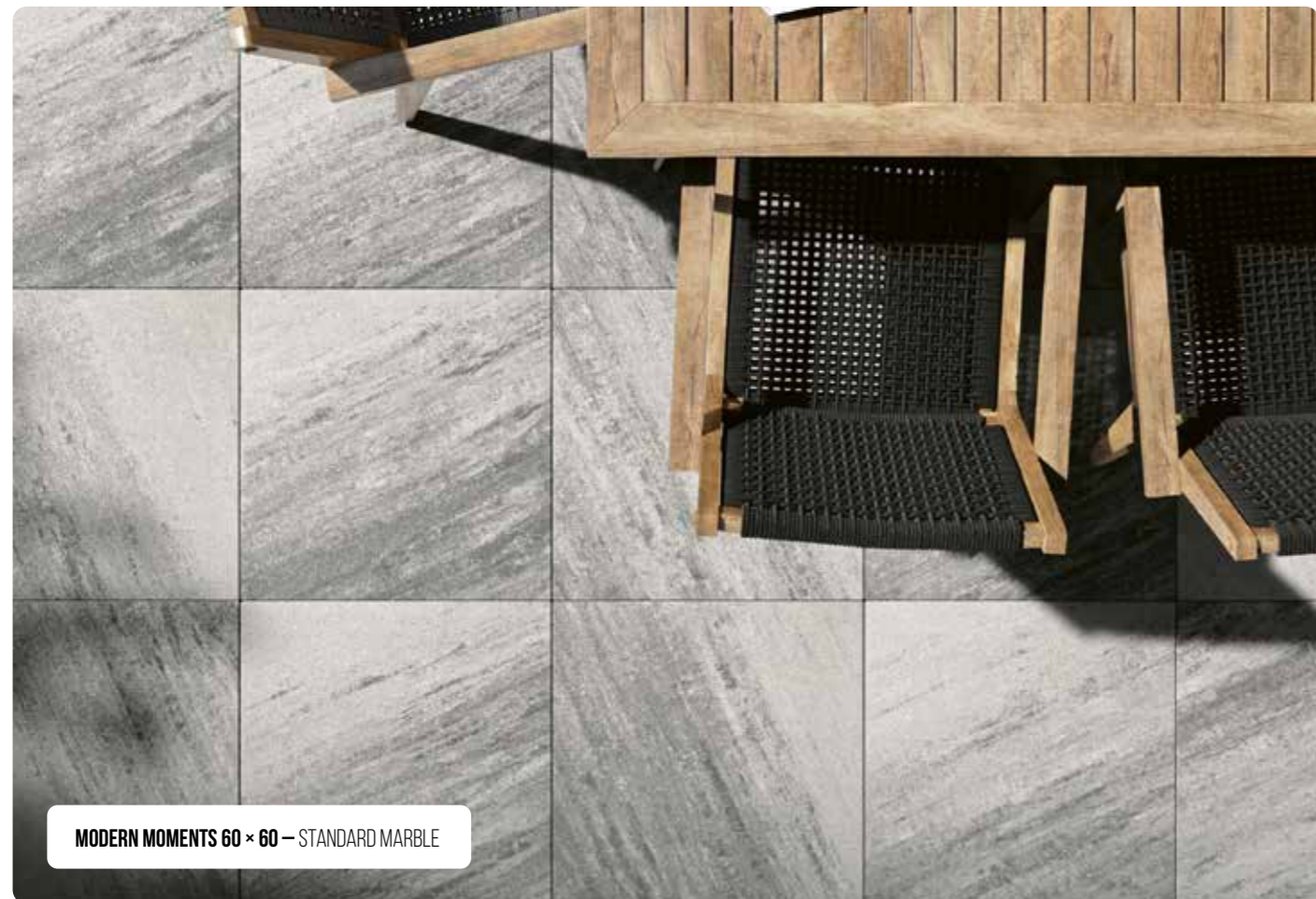

MODERN MOMENTS 60 × 60 — STANDARD MARBLE

MODERN MOMENTS

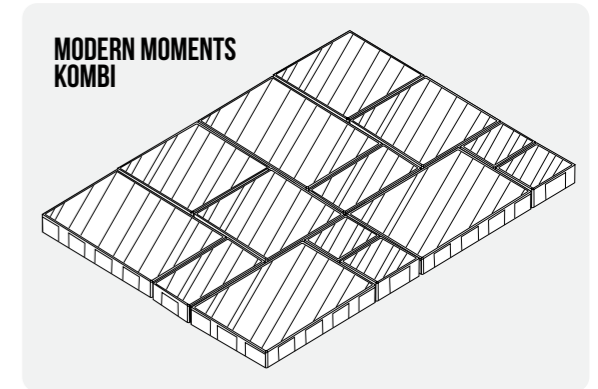

**STANDARD
MOONLIGHT**

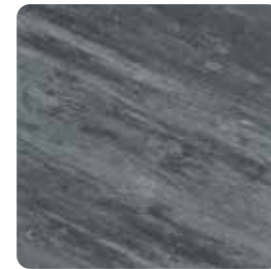

**STANDARD
MARBLE**



**STANDARD
HONEY**



Název	Rozměry (d/š/v) cm	Hmotnost (kg/m ²)	Paletizace (m ² /kg) (m ² /vrstva)
MODERN MOMENTS KOMBI	15 × 15 × 6	125	10,8/1.350 1,08
	15 × 30 × 6		
120 × 90 × 6 Skladba 4 kamenů	30 × 30 × 6		
	45 × 30 × 6		



MODERN MOMENTS KOMBI — STANDARD HONEY



MODERN MOMENTS 60 x 60 - STANDARD MOONLIGHT

STANDARD MOONLIGHT

STANDARD MOONLIGHT

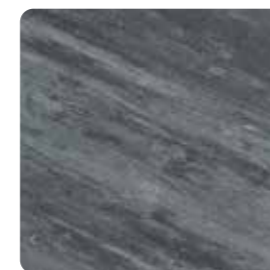

MODERN MOMENTS 60 x 60 - STANDARD MOONLIGHT

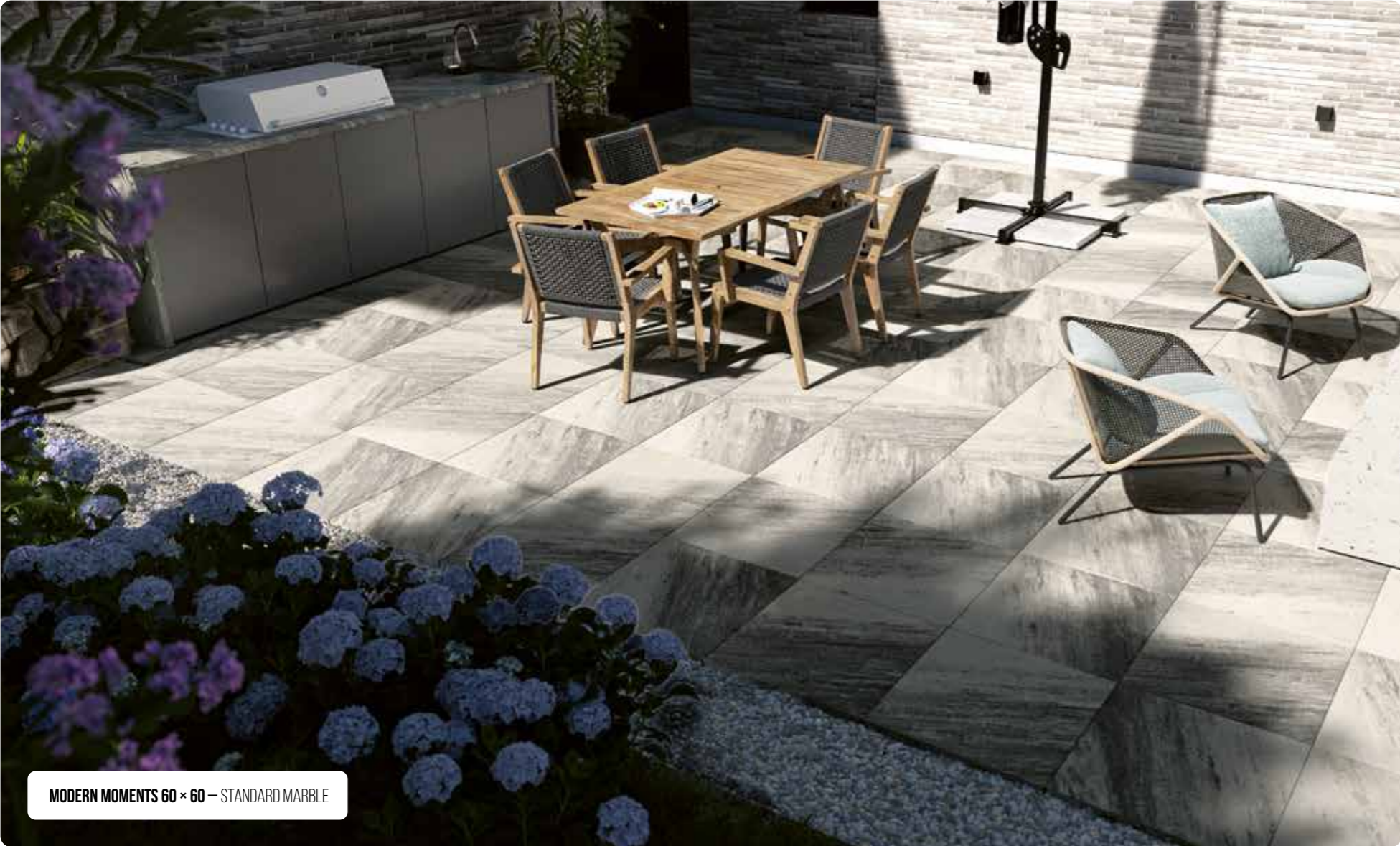

MODERN MOMENTS 60 x 60 - STANDARD MARBLE

STANDARD MARBLE

STANDARD MARBLE



MODERN MOMENTS 60 x 60 - STANDARD MARBLE

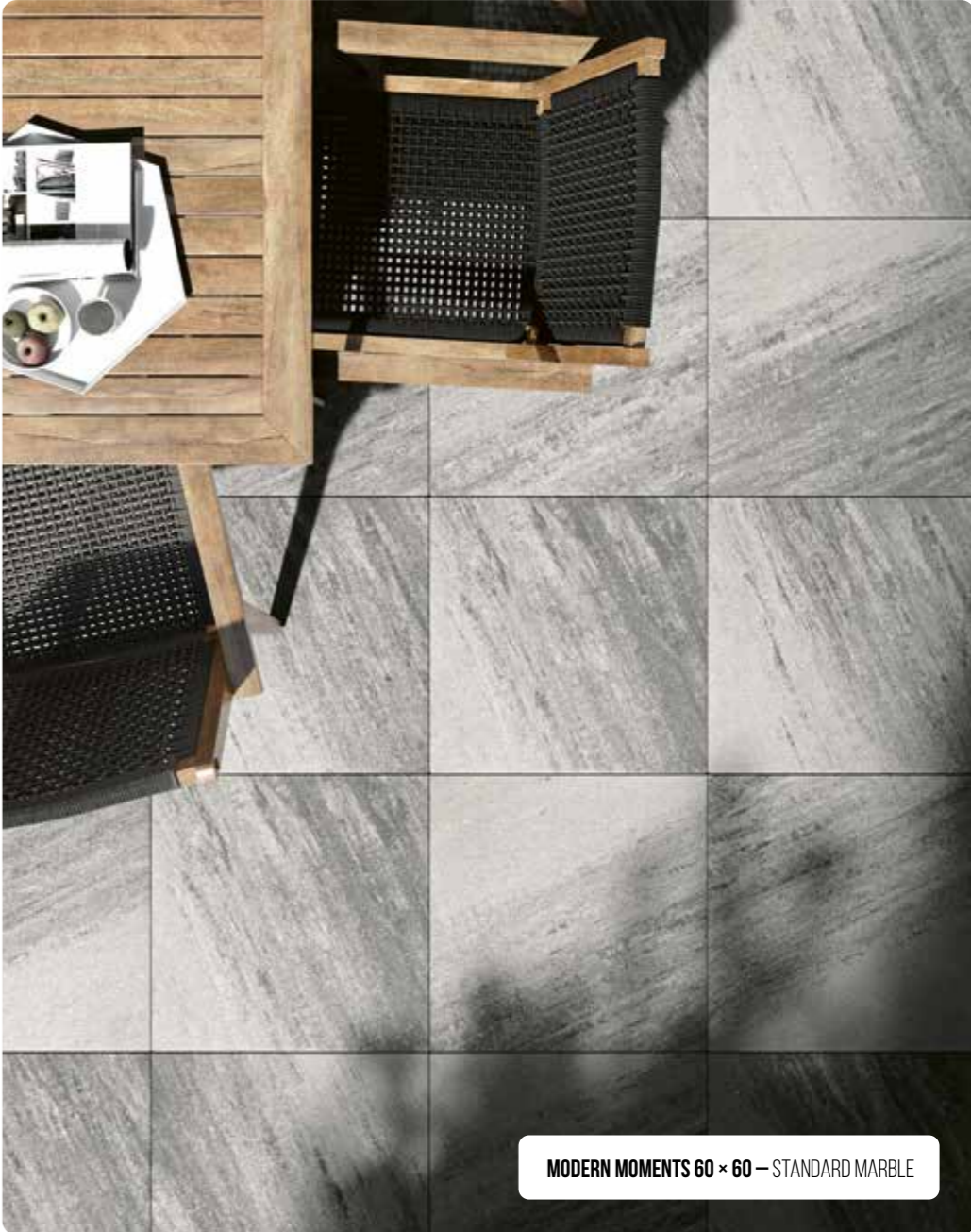

MODERN MOMENTS 60 x 60 - STANDARD MARBLE



MODERN MOMENTS 60 x 60 — STANDARD HONEY



MODERN MOMENTS 60 x 60 — STANDARD HONEY



MODERN MOMENTS 60 x 60 — STANDARD HONEY

STANDARD HONEY

STANDARD HONEY



STANDARD MOONLIGHT



STANDARD
MOONLIGHT

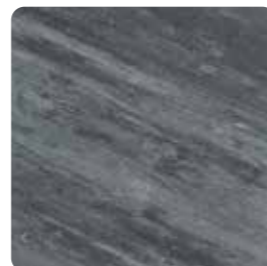

STANDARD MARBLE

STANDARD
MARBLE



MODERN MOMENTS KOMBI — STANDARD MARBLE



MODERN MOMENTS KOMBI — STANDARD MARBLE



MODERN MOMENTS KOMBI — STANDARD MARBLE

STANDARD HONEY



MODERN MOMENTS KOMBI — STANDARD HONEY



MODERN MOMENTS KOMBI — STANDARD HONEY

STANDARD
HONEY

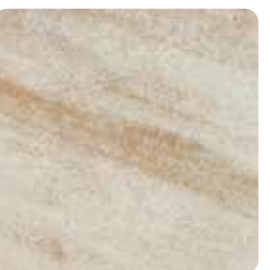

NATURE MOMENTS

ferobac

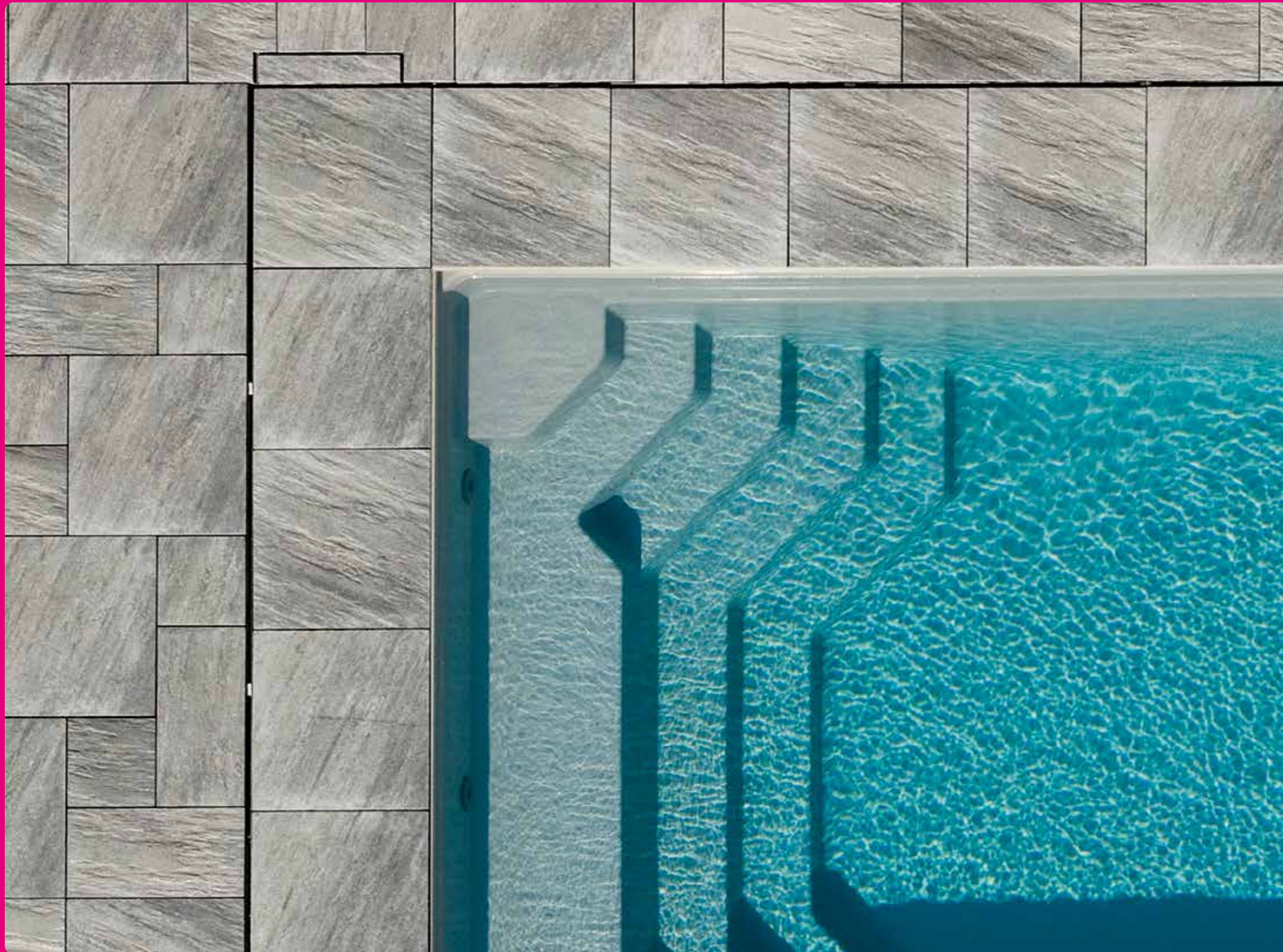

Strukturovaný povrch připomíná štípanou břidlici a dává dlažbě **Nature MOMENTS** přirozenou eleganci.

Tak vzniká zvláštní hmatový vjem, který je zejména v létě pro chodce na bosu příjemným zážitkem. Vizuálně je tento autentický efekt podpořen jemnou barevnou texturou. Celkově tak vzniká dojem pokládky, která působí velmi přirozeně a zároveň stylově.



POVRCH A BARVY NATURE MOMENTS

Předností výrobní řady **Nature MOMENTS** je její reliéfní povrch s jemnou přírodní strukturou kamene, tažený ve stejném směru jako jsou přírodní barevné mixy, které evokují opravdový kámen a vždy jsou šikmo vůči pravouhlým stranám dlažby.

ferobet



STANDARD
RELIÉFNÍ
MOONLIGHT



STANDARD
RELIÉFNÍ
MARBLE



STANDARD
RELIÉFNÍ
HONEY

NATURE MOMENTS

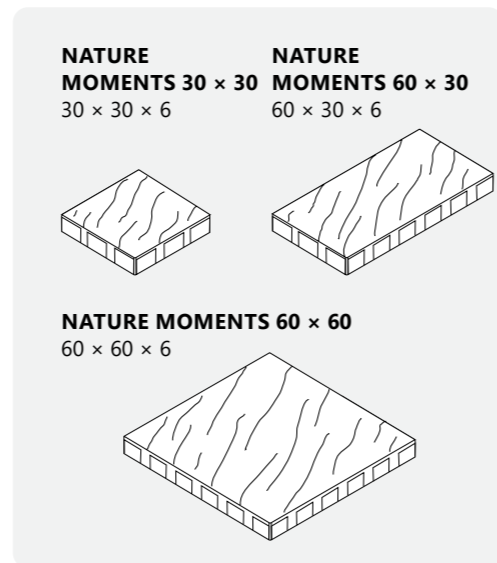

STANDARD RELIÉFNÍ
MOONLIGHT



STANDARD RELIÉFNÍ
MARBLE

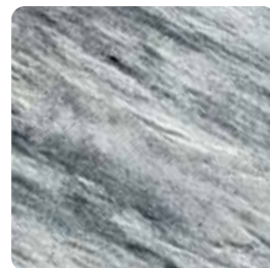

STANDARD RELIÉFNÍ
HONEY



Název	Rozměry (d/š/v) cm	Hmotnost (kg/m ²)	Paletizace (m ² /kg) (m ² /vrstva)
NATURE MOMENTS 60 × 60	60 × 60 × 6	125	7,2/900 0,72
NATURE MOMENTS 60 × 30	60 × 30 × 6	125	10,8/1.350 1,08
NATURE MOMENTS 30 × 30	30 × 30 × 6	125	10,8/1.350 1,08



NATURE MOMENTS 60 × 60, 60 × 30, 30 × 30 – STANDARD RELIÉFNÍ MARBLE

NATURE MOMENTS

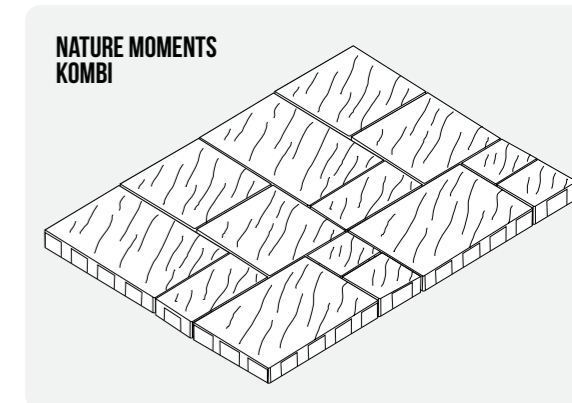

STANDARD RELIÉFNÍ
MOONLIGHT



STANDARD RELIÉFNÍ
MARBLE

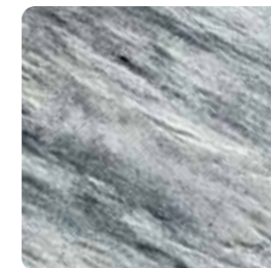

STANDARD RELIÉFNÍ
HONEY

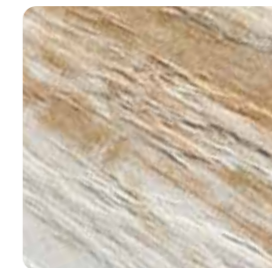

Název	Rozměry (d/š/v) cm	Hmotnost (kg/m ²)	Paletizace (m ² /kg) (m ² /vrstva)
NATUR MOMENTS KOMBI	15 × 15 × 6	125	10,8/1.350 1,08
	15 × 30 × 6		
	30 × 30 × 6		
	45 × 30 × 6		
120 × 90 × 6 Skladba 4 kamenů			



NATURE MOMENTS KOMBI – STANDARD RELIÉFNÍ HONEY

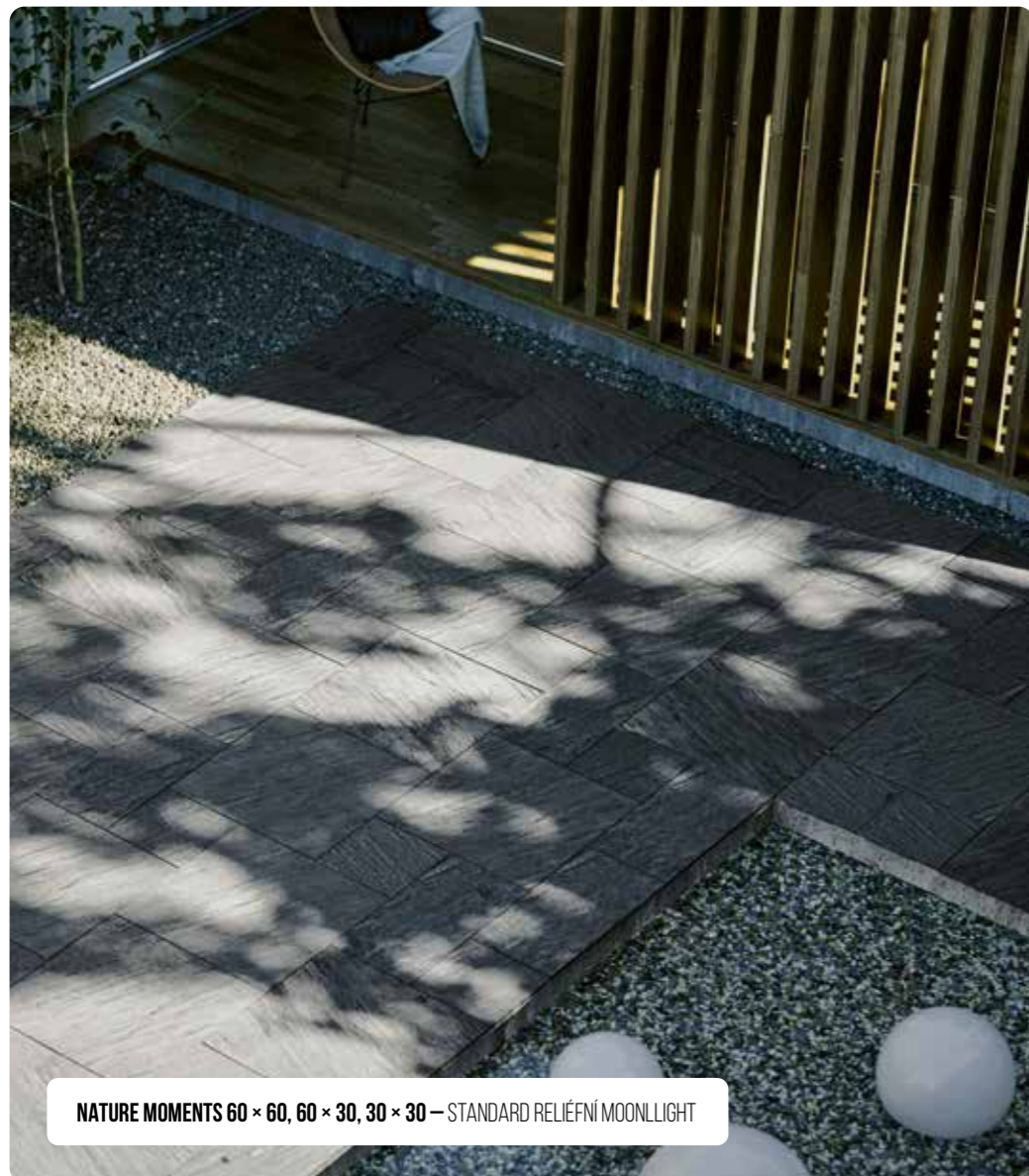

NATURE MOMENTS 60 × 60, 60 × 30, 30 × 30 – STANDARD RELIÉFNÍ MOONLIGHT



NATURE MOMENTS 60 × 60, 60 × 30, 30 × 30 – STANDARD RELIÉFNÍ MOONLIGHT

STANDARD
RELIÉFNÍ
MOONLIGHT

STANDARD RELIÉFNÍ
MOONLIGHT



NATURE MOMENTS 60 × 60, 60 × 30, 30 × 30 – STANDARD RELIÉFNÍ MOONLIGHT



NATURE MOMENTS 60 × 60, 60 × 30, 30 × 30 — STANDARD RELIÉFNÍ MARBLE

STANDARD RELIÉFNÍ MARBLE

STANDARD RELIÉFNÍ
MARBLE



NATURE MOMENTS 60 × 60, 60 × 30, 30 × 30 — STANDARD RELIÉFNÍ MARBLE

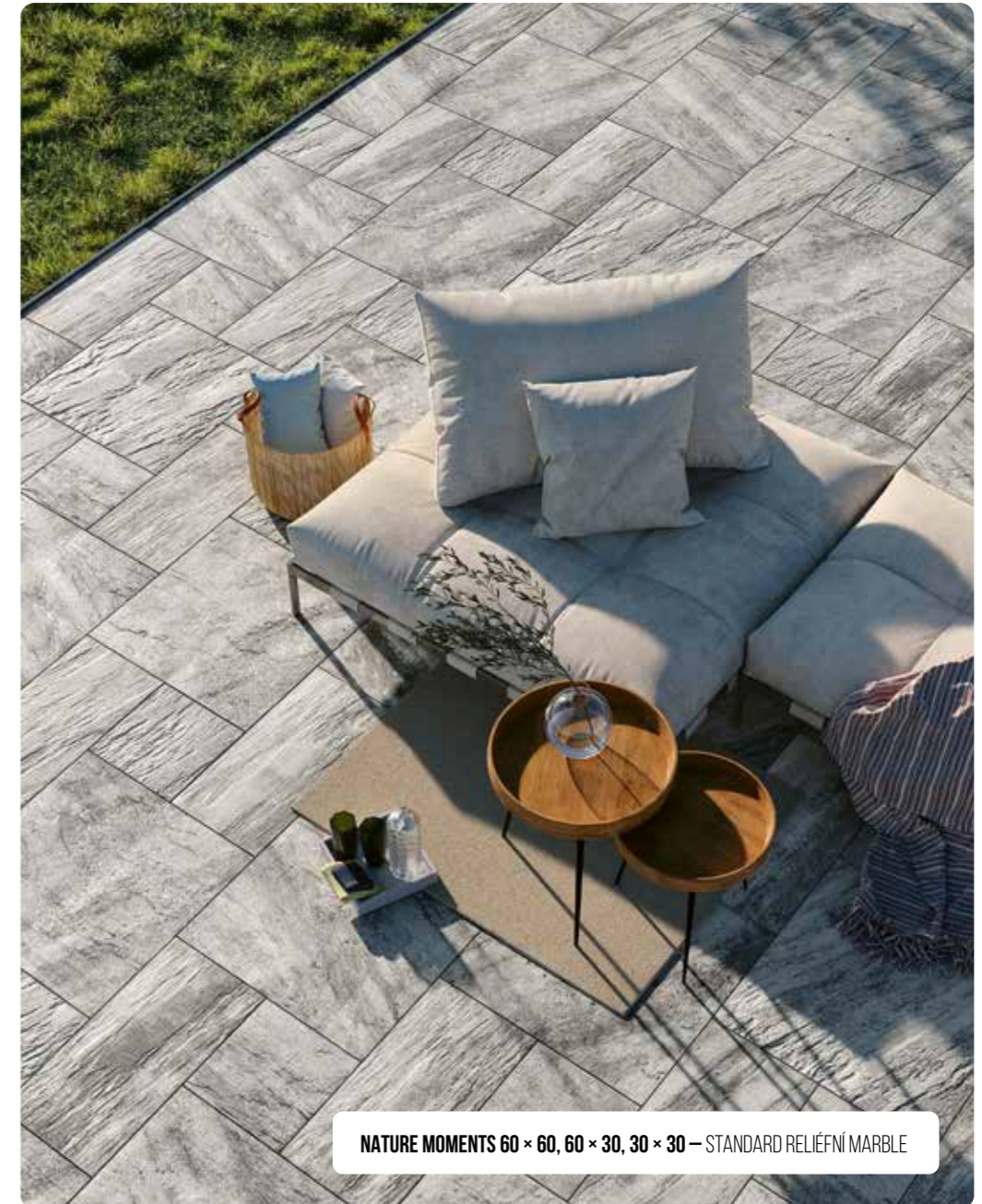

NATURE MOMENTS 60 × 60, 60 × 30, 30 × 30 — STANDARD RELIÉFNÍ MARBLE

STANDARD RELIÉFNÍ MOONLIGHT



STANDARD RELIÉFNÍ
MOONLIGHT

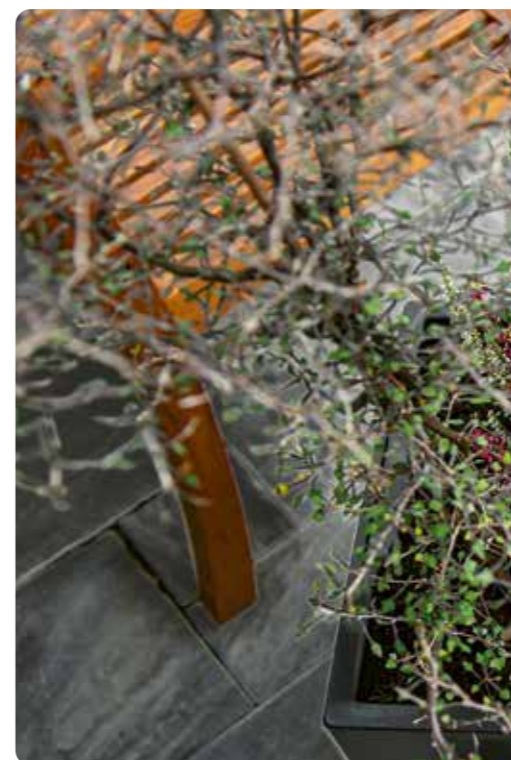

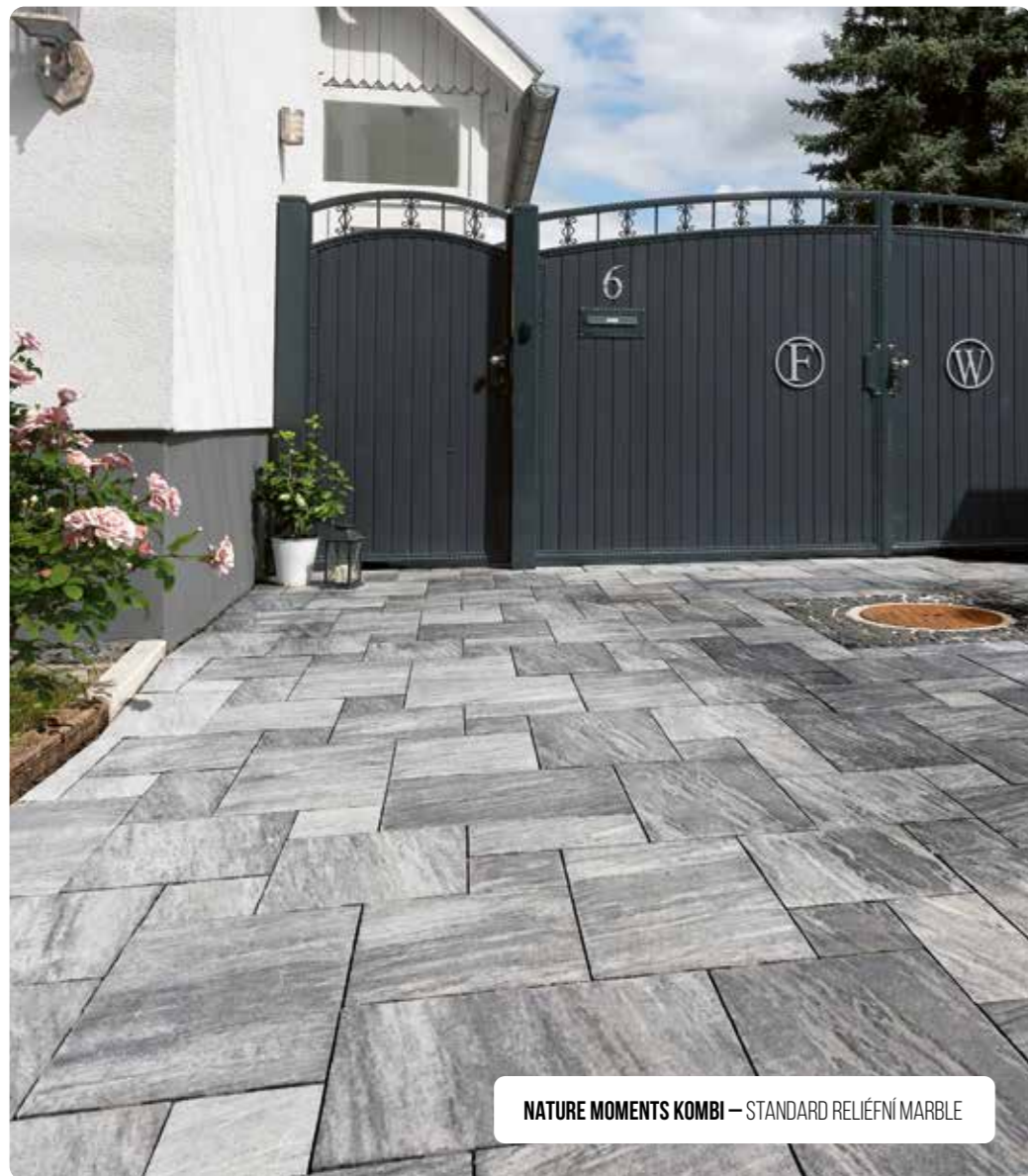

NATURE MOMENTS KOMBI – STANDARD RELIÉFNÍ MARBLE

STANDARD RELIÉFNÍ MARBLE

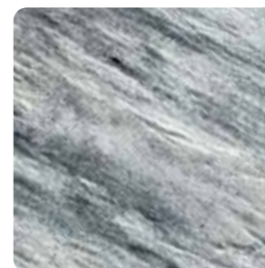

STANDARD RELIÉFNÍ MARBLE



NATURE MOMENTS KOMBI – STANDARD RELIÉFNÍ MARBLE



NATURE MOMENTS KOMBI – STANDARD RELIÉFNÍ MARBLE

STANDARD RELIÉFNÍ HONEY

STANDARD RELIÉFNÍ
HONEY

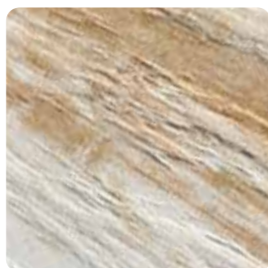

NATURE MOMENTS KOMBI — STANDARD RELIÉFNÍ HONEY



NATURE MOMENTS KOMBI — STANDARD RELIÉFNÍ HONEY



STANDARD
PRATO



STANDARD
CAPUA

Dlažba Da Vinci propojuje jemnou mikrofázi, minimalistickou spáru a lehký stabilní formát do elegantní plochy s renesančním nádechem. Dva atraktivní mixy tažené po délce dodají prostoru osobitý výraz a univerzální využití na všech pochozích místech.

- Jemná mikrofáze pohledových hran.
- Minimální distančníky a tím minimalistická spára mezi jednotlivými dlaždicemi.
- Lehký, ale stabilní formát prvku.
- Provedení je ve dvou atraktivních barevných mixech taženými ve směru delší strany.
- Použití na všechny pochozí plochy.



DA VINCI – STANDARD PRATO

Název	Rozměry (d/š/v) cm	Hmotnost (kg/m ²)	Paletizace (m ² /kg) (m ² /vrstva)
DA VINCI 120 × 80 × 4	40 × 20 × 4	87	15,36/1.336 0,96

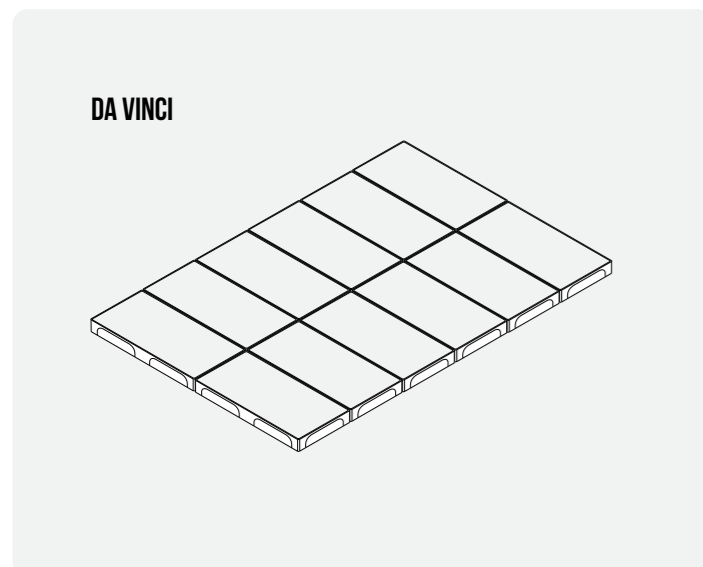

DA VINCI



DA VINCI – STANDARD PRATO

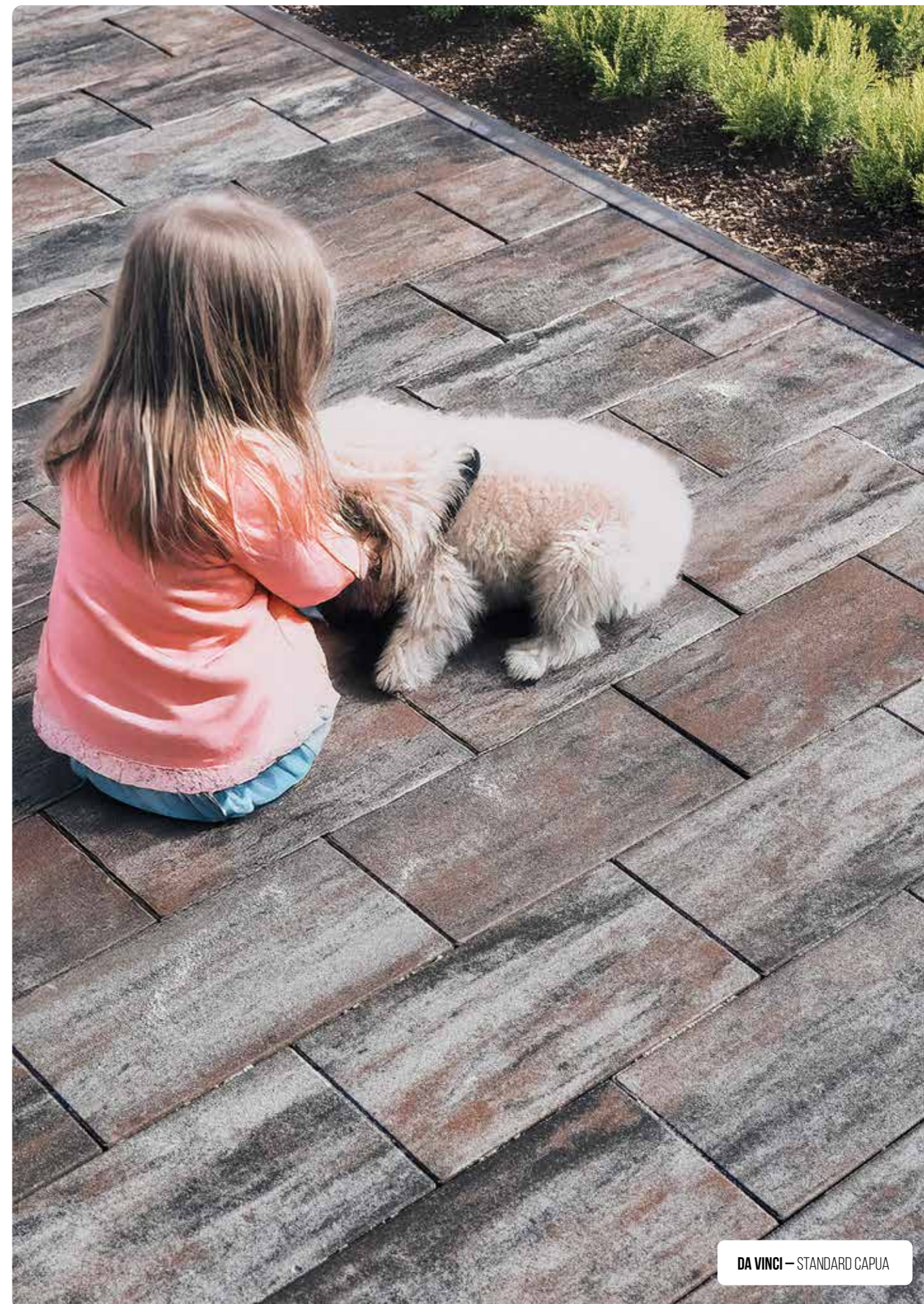

DA VINCI – STANDARD CAPUA

LEHKÁ A STABILNÍ KRÁSA

Ferobet



DA VINCI A OBRUBNÍK ZÁHONOVÝ ROVNÝ SE ZÁMKEM – STANDARD PRATO

PAVERLED

NOVINKA

ferobet

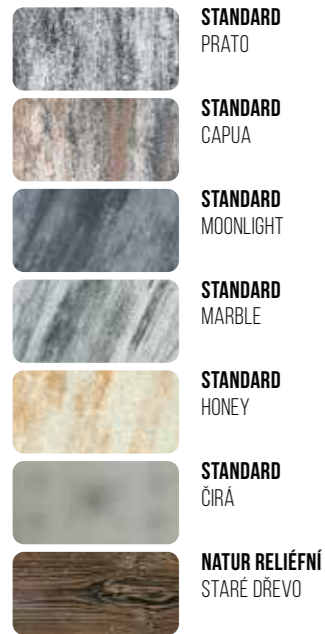

Dlažba Paverled 10 × 10 × 6 přináší bezpečné noční osvětlení přímo do pochozích či pojezdových cest. Barevně ladí s okolní dlažbou a v ploše přirozeně splyne. Vysoký osvit, bezpečné napájení 24 V a plná pevnost betonového prvku zaručují dlouhou životnost i funkčnost.

- Bezpečné noční osvětlení přímo v pochozí nebo pojezdové cestě či ploše.
- Dodáváno ve stejných barevných mixech jako jsou vybrané betonové dlažby, takže v ploše splynou.
- Možnost dodání v provedení Čirá.
- Stejně pevnostní, ale i ostatní parametry jako má betonová dlažba.
- Prvky s vysokým osvitem a bezpečným napájením 24 V.

Název	Rozměry (d/š/v) cm	Hmotnost (kg/m ²)	Balení (ks/kg)
DLAŽBA PAVERLED	10 × 10 × 6	3	2/6
FOŠNA PAVERLED 25	25 × 25 × 5	6	1/6
FOŠNA PAVERLED 6	6 × 25 × 5	2	1/2
TRAFO	–	1	1/1



DLAŽBA PAVERLED – STANDARD MARBLE, DLAŽBA MODERN MOMENTS KOMBI – STANDARD MARBLE

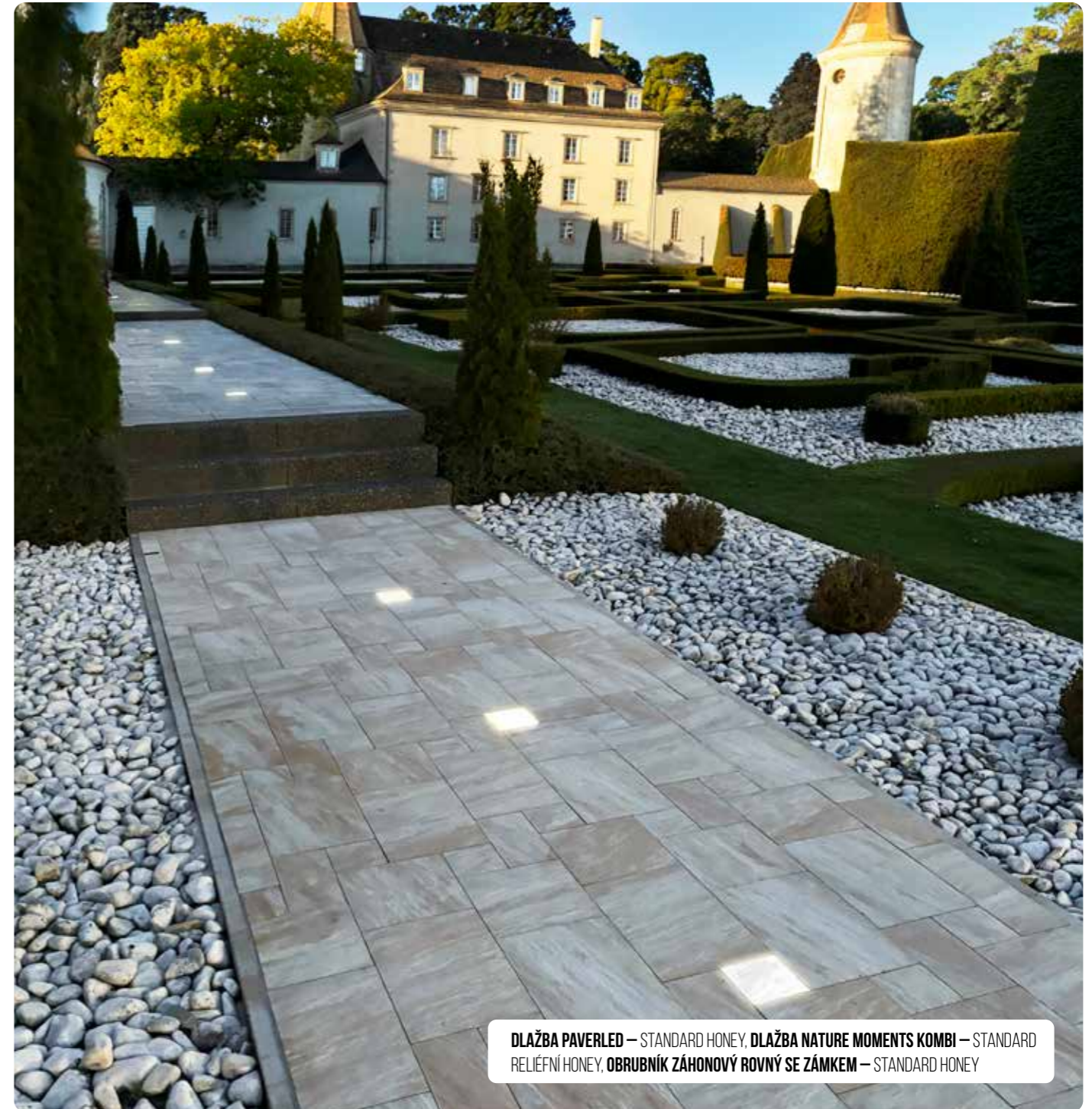

DLAŽBA PAVERLED – STANDARD HONEY, DLAŽBA NATURE MOMENTS KOMBI – STANDARD RELIÉFNÍ HONEY, OBRUBNÍK ZÁHONOVÝ ROVNÝ SE ZÁMKEM – STANDARD HONEY



PAVERLED LOGO – STANDARD ČIRÁ

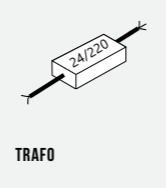
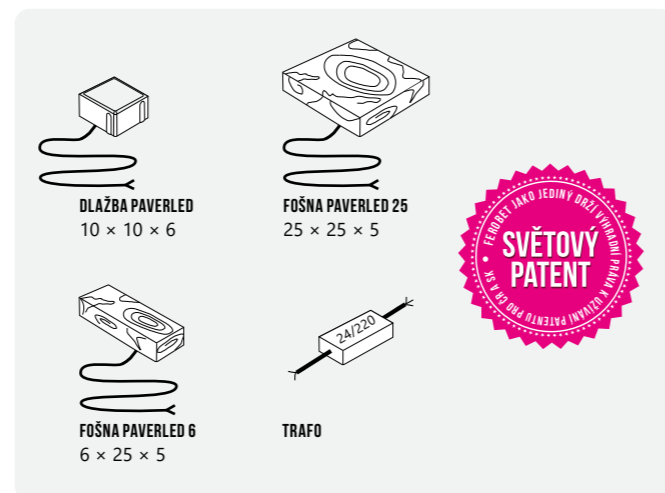

PAVERLED LOGO – STANDARD ČIRÁ

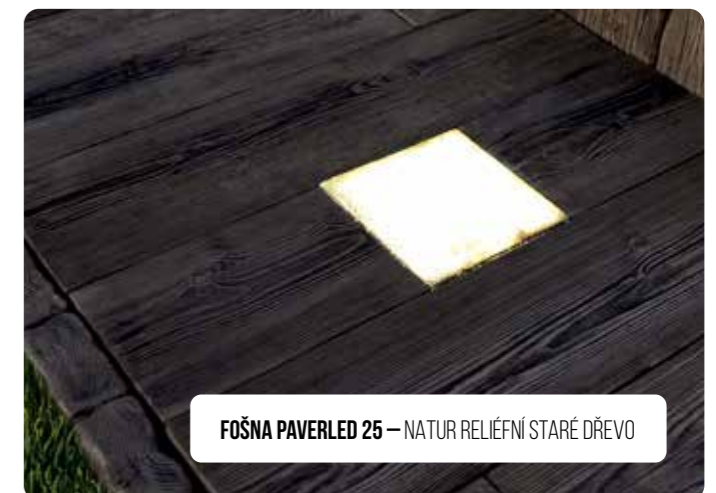

FOŠNA PAVERLED 25 – NATUR RELIÉFNÍ STARÉ DŘEVO

PARKO KOMBI

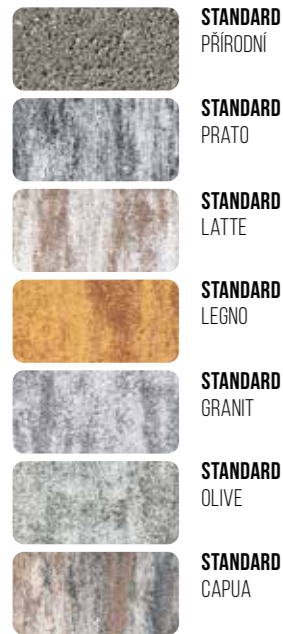

Dlažba PARKO KOMBI spojuje moderní přímočaré linie a nadčasové formáty do elegantní plochy, která skvěle sedí rovným i zalomeným trasám. Mikrofazeta a široký výběr barev umožní vytvořit harmonické řešení pro moderní okolí domů i veřejný prostor.

- Moderní přímočará dlažba z nadčasových formátů.
- Dlažba v mnoha atraktivních barevných variantách.
- Mikrofazeta s decentním zaoblením hran.
- Optimální pro řešení jak rovných tak zalomených ploch.



PARKO KOMBI 6 – STANDARD GRANIT



PARKO KOMBI 6 – STANDARD LATTE

Název	Rozměry (d/š/v) cm	Hmotnost (kg/m ²)	Paletizace (m ² /kg) (m ² /vrstva)
PARKO KOMBI 6 120 × 90 × 6 Skladba 3 kamenů	30 × 20 × 6	125	10,8/1.350 1,08
	20 × 20 × 6		
	20 × 10 × 6		
PARKO KOMBI 8 120 × 90 × 8 Skladba 3 kamenů	30 × 20 × 8	167	8,64/1.445 1,08
	20 × 20 × 8		
	20 × 10 × 8		

PARKO KOMBI

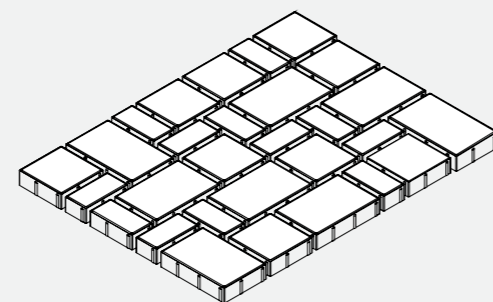

Skladba obsahuje:
3 velikosti kamenů



PARKO KOMBI 6 – STANDARD CAPUA

SPOUSTA MOŽNOSTÍ, KTERÉ VÁS NAPLNÍ RADOSTÍ

MINIMALISMUS A FUNKČNOST
V JEDNOM. DOKONALÉ PLOCHY
PRO JAKÝKOLIV STYL.



KOMBI MAX



STANDARD PRATO



STANDARD LATTE



STANDARD CAPUA

Dlažba KOMBİ MAX zaujme většími kameny, které vynikají ladnou elegancí a decentním zaoblením hran. Na rozsáhlejších plochách dokonale vystoupí atraktivní barevné mixy a dlažba tak snadno podtrhne charakter moderní architektury i prostorných zahrad.

- Přímočará dlažba s většími kameny.
- Decentní mikrofazeta a zaoblení hran.
- Ladná elegancie ladí s každou architekturou.
- Na větších plochách kamenů vyniknou barevné mixy.

Název	Rozměry (d/š/v) cm	Hmotnost (kg/m ²)	Paletizace (m ² /kg) (m ² /vrstva)
KOMBİ MAX 6 105 × 90 × 6 Skladba 3 kamenů	30 × 30 × 6	125	9,45/1.181 0,945
	45 × 30 × 6		
	30 × 15 × 6		
KOMBİ MAX 8 105 × 90 × 8 Skladba 3 kamenů	30 × 30 × 8	167	7,56/1.263 0,945
	45 × 30 × 8		
	30 × 15 × 8		

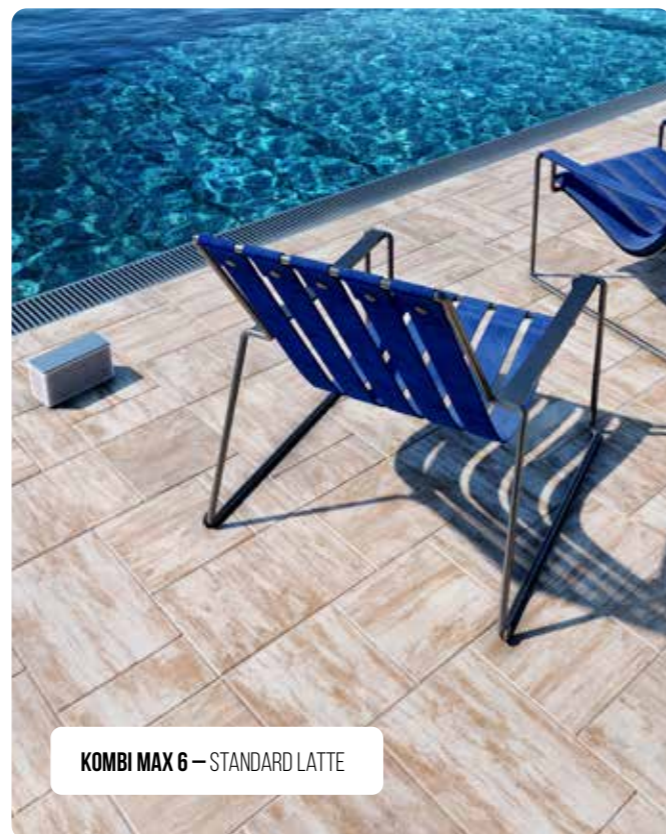

KOMBİ MAX 6 – STANDARD LATTE



KOMBİ MAX

Skladba obsahuje:
3 velikosti kamenů



KOMBİ MAX 6 – STANDARD PRATO



KOMBİ MAX 8 – STANDARD CAPUA

VALORIA



VALORIA 8 – STANDARD PRATO

Dlažba VALORIA nabízí jednoduchou eleganci ve velkých formátech, které vytvářejí harmonickou a vzdušnou skladbu. Atraktivní barevné mixy tažené na dlouho a decentní mikrofazeta dodají prostoru kultivovaný vzhled vhodný pro moderní i reprezentativní projekty.

- Jednoduchá elegance.
- Velké formáty kamenů v elegantní skladbě.
- Atraktivní barevné mixy „tažené na dlouho“.
- Decentní mikrofazeta a mírné zaoblení hran.

Název	Rozměry (d/š/v) cm	Hmotnost (kg/m ²)	Paletizace (m ² /kg) (m ² /vrstva)
VALORIA 6 120 × 90 × 6 Skladba 3 kamenů	60 × 30 × 6	125	10,8/1.350 1,08
	45 × 30 × 6		
	30 × 30 × 6		
VALORIA 8 120 × 90 × 8 Skladba 3 kamenů	60 × 30 × 8	167	8,64/1.443 1,08
	45 × 30 × 8		
	30 × 30 × 8		



VALORIA 6 – STANDARD LATTE

VALORIA

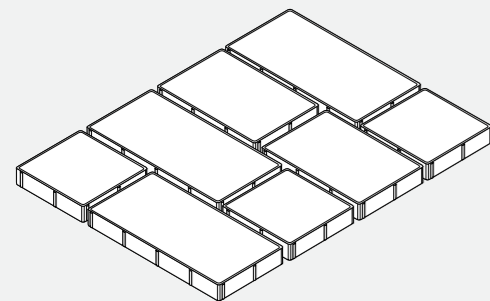

Skladba obsahuje:
3 velikosti kamenů



VALORIA 6 – STANDARD CAPUA

PŘIROZENÝ DOTEK PŘÍRODY POD VAŠIMA NOHAMA

JEDNODUCHÁ ELEGANCE,
ŠIROKÉ POUŽITÍ.



DUO STONE



STANDARD
STANDARD RELIÉFNÍ
DARK

STANDARD
STANDARD RELIÉFNÍ
PLATIN

STANDARD
STANDARD RELIÉFNÍ
HONEY

STANDARD
STANDARD RELIÉFNÍ
MOONLIGHT

Dlažba DUO STONE přináší jedinečný efekt díky kombinaci hladkého a reliéfního povrchu v podlouhlých formátech. Kontrast textur vytváří luxusní vizuální dojem, který umocňují exkluzivní barevné mixy Honey a Moonlight pro skutečně originální realizace.

- Elegantní podlouhlé formáty kamenů.
- Originální kombinace dvou různých povrchů hladkého a reliéfního.
- Výrazný rozdíl povrchů spoluvytváří jedinečný atraktivní vjem.
- Luxusní barevné mixy Honey a Moonlight.

Název	Rozměry (d/š/v) cm	Hmotnost (kg/m ²)	Paletizace (m ² /kg) (m ² /vrstva)
	50 × 11,5 × 8		
DUO STONE	50 × 16 × 8		
119,3 × 81,2 × 8 Jedna vrstva obsahuje 8 kamenů s povrchem Standard reliéfním	30 × 11,5 × 8		
	30 × 16 × 8		
	40 × 11,5 × 8		
	30 × 11,5 × 8	167	7,976/1.332 0,997
DUO STONE	40 × 11,5 × 8		
119,3 × 81,2 × 8 Jedna vrstva obsahuje 10 kamenů s povrchem Standard	40 × 16 × 8		
	30 × 16 × 8		
	50 × 11,5 × 8		



DUO STONE – STANDARD A STANDARD RELIÉFNÍ PLATIN



DUO STONE – STANDARD A STANDARD RELIÉFNÍ PLATIN A DARK

DUO STONE

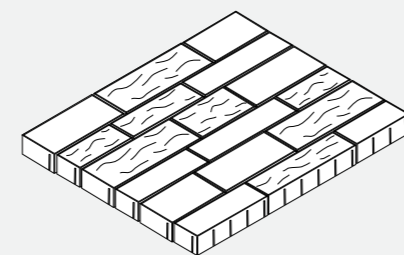

Jedna vrstva obsahuje:
10 kamenů s povrchem Standard
8 kamenů s povrchem Standard reliéfním



DUO STONE – STANDARD A STANDARD RELIÉFNÍ MOONLIGHT

PROSTOR, KTERÝ VÁS PŘIVÍTÁ

DESIGN, KTERÝ ZVE K ODPOČINKU.
DLAŽBA, KTERÁ SE STANE ZÁKLADEM
VAŠICH NEJKRÁSNEJŠÍCH CHVIL.

MINIMA



STANDARD
PRATO



STANDARD
CAPUA

Dlažba MINIMA zaujme moderním formátem s poměrem stran 1:2 a elegantními mixy taženými na dlouho. V ploše působí čistě a sofistikovaně, zvláště pokud je orámována stejným kamenem, což podtrhne geometrickou přesnost i minimalistický styl celého řešení.

- Moderní sofistikovaný formát.
- Poměr stran jedna ku dvěma.
- Efektní barevné mixy „tažené na dlouho“.
- Plocha znatelně vynikne, když bude orámována stejnými kameny.

Název	Rozměry (d/š/v) cm	Hmotnost (kg/m ²)	Paletizace (m ² /kg) (m ² /vrstva)
MINIMA 100 × 100 × 8	50 × 25 × 8	172	7/1.204 1



MINIMA – STANDARD CAPUA

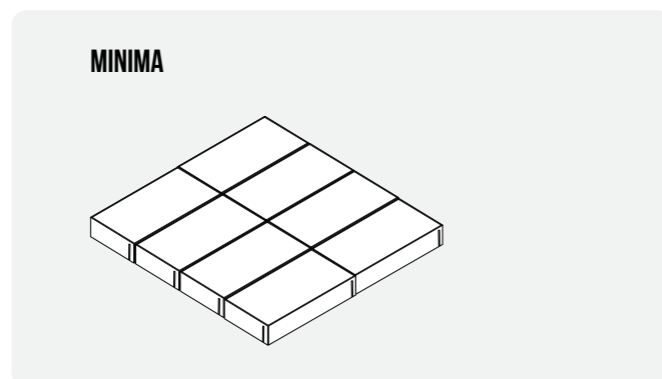

MINIMA



MINIMA – STANDARD PRATO



MINIMA – STANDARD CAPUA



Dlažba CUBES věrně připomíná drobné kamenné kostky a díky blokové pokládce se snadno realizuje. Reliéfní povrch s menšími kameny je praktický i na svazích a prémiový povrch Excelent dodává celé ploše autentický historizující vzhled v moderním provedení.

- Design i povrch drobných kamenných kostek.
- Snadná pokládka v celých blocích.
- Historizující efekt.
- Reliéfní povrch s velkým podílem menších kamenů je praktický u svahových ploch.
- Povrch Excelent z ušlechtilých drtí.

Název	Rozměry (d/š/v) cm	Hmotnost (kg/m ²)	Paletizace (m ² /kg) (m ² /vrstva)
CUBES 108 × 80 × 7	26/22 × 16 × 7	145	7,65/1.109
Skladba 2 kamenů	20/16 × 16 × 7		0,85

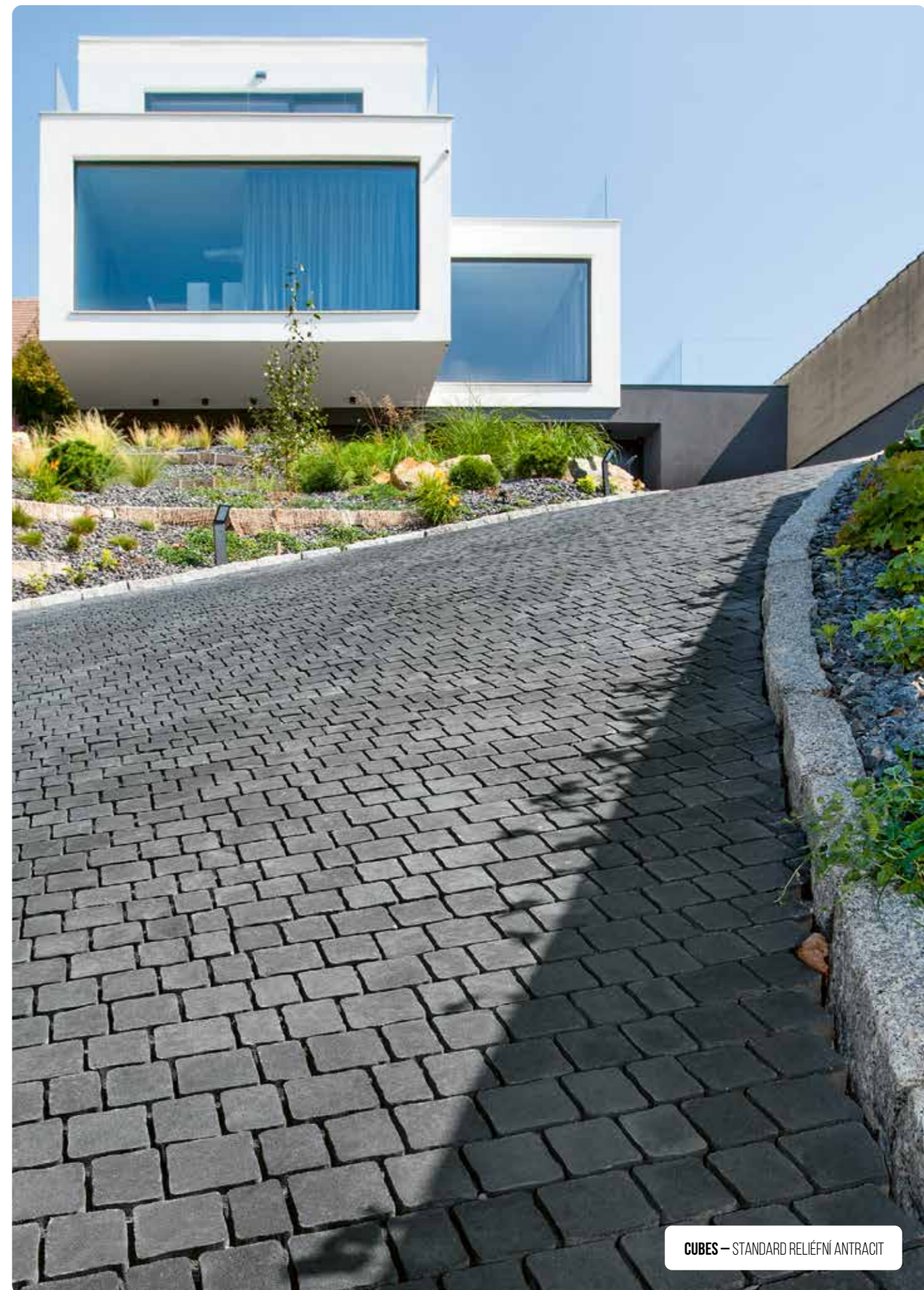
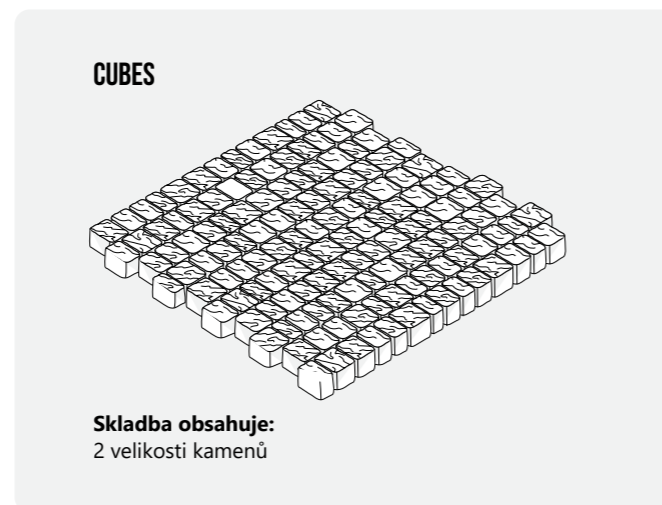

RESPEKT K HISTORICKÉ SOUČASNOSTI

DLAŽBA, KTERÁ VYPRÁVÍ PŘÍBĚH
MINULOSTI A PŘITOM SPLŇUJE
NÁROKY SOUČASNOSTI.

VIA ROMA



STANDARD RELIÉFNÍ PRATO



STANDARD RELIÉFNÍ CAPUA

Dlažba VIA ROMA oživuje rustikální charakter moderní „kočičí hlavy“ s reliéfním povrchem. Dva vzájemně kombinovatelné formáty přirozeně zapadnou do historických ulic, okolí chat či chalup a dodají prostoru nadčasový nádech tradičního kamene.

- Rustikální reliéfní povrch typ moderní kočičí hlavy.
- Dva kombinovatelné formáty.
- Optimální do historických center, k historickým objektům, na chaty a chalupy.

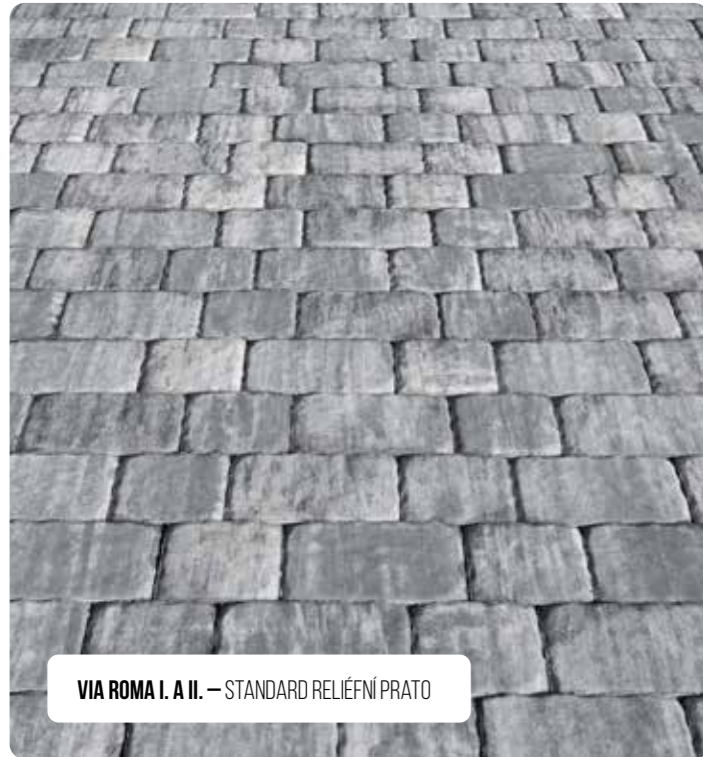

VIA ROMA I. A II. – STANDARD RELIÉFNÍ PRATO

Název	Rozměry (d/š/v) cm	Hmotnost (kg/m ²)	Paletizace (m ² /kg) (m ² /vrstva)
VIA ROMA I. 112 × 80 × 8	16 × 16 × 8	167	7,18/1.199 0,898
VIA ROMA II. 120 × 80 × 8	24 × 16 × 8		7,68/1.283 0,96

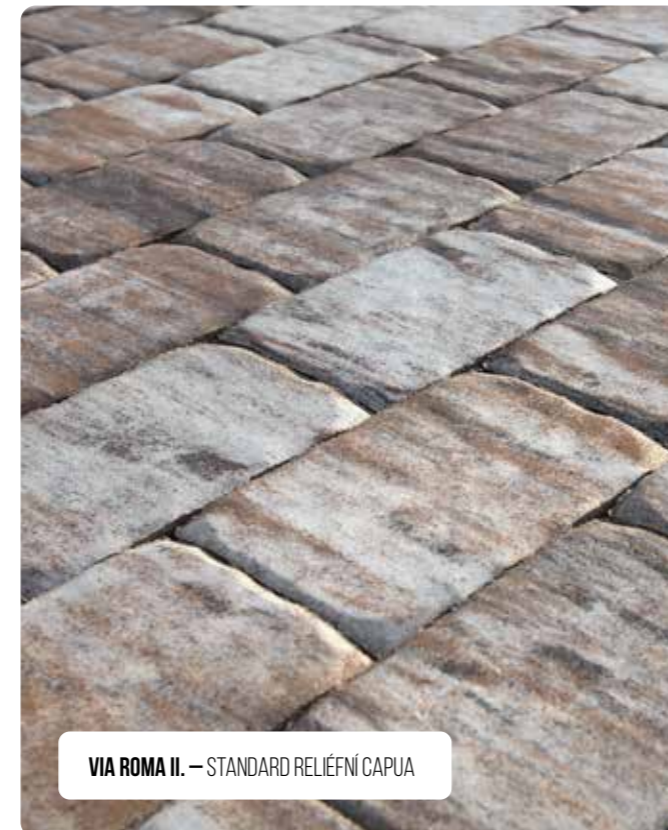

VIA ROMA II. – STANDARD RELIÉFNÍ CAPUA

VIA ROMA I.

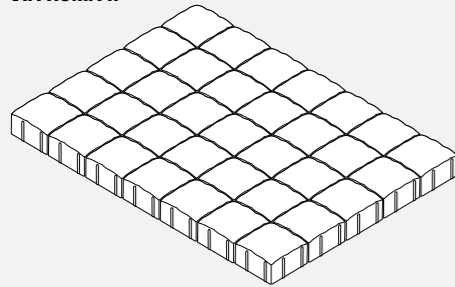

VIA ROMA II.

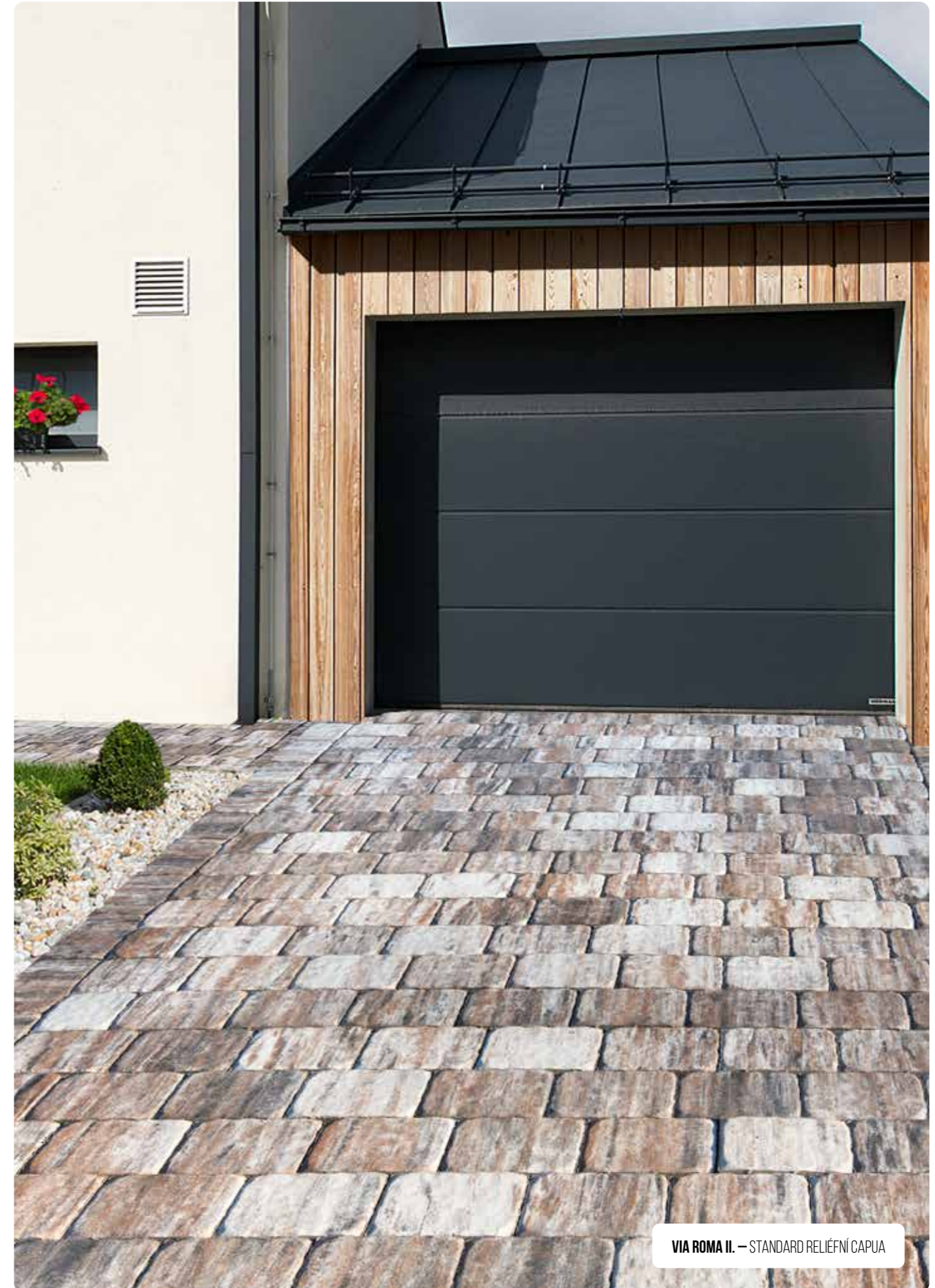
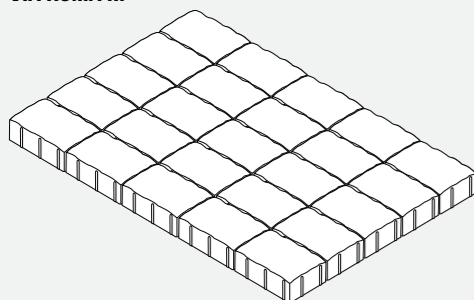

VIA ROMA II. – STANDARD RELIÉFNÍ CAPUA



Dlažba AVENIDA se štíhlými liniemi a lehkou kompozicí skvěle doplní moderní architekturu. Úzká spára, decentní mikrofazeta a výběr barevných melírů či tryskaného povrchu vytváří elegantní celek, který působí čistě a nadčasově v každé realizaci.

- Elegantní dlažba se štíhlými liniemi.
- Svým tvarem a lehkostí je předurčena k moderním realizacím.
- Decentní mikrofazeta s úzkou spárou.
- Barevné melíry nebo ušlechtilý tryskaný povrch.

Název	Rozměry (d/š/v) cm	Hmotnost (kg/m ²)	Paletizace (m ² /kg) (m ² /vrstva)
	40 × 16 × 8		
	50 × 16 × 8		
AVENIDA	30 × 16 × 8	167	7,967/1.332 0,997
119,3 × 81,2 × 8	30 × 11,5 × 8		
Skladba 6 kamenů	40 × 11,5 × 8		
	50 × 11,5 × 8		



AVENIDA – STANDARD PRATO



AVENIDA – EXCELENT BÍLÁ, ANTRACIT, PŘÍRODNÍ



AVENIDA – STANDARD PŘÍRODNÍ

VIA MONTANA



STANDARD RELIÉFNÍ PRATO



STANDARD RELIÉFNÍ MOSCATA



STANDARD RELIÉFNÍ CAPUA

Dlažba VIA MONTANA kombinuje elegantní bezfzetový reliéf a čtyři promyšlené formáty, které vytvářejí nadčasovou skladbu. Hodí se jak k vjezdům, tak na rozsáhlejší pochozí plochy, kde její struktura přináší moderní a harmonický vizuální dojem.

- Elegantní bezfzetová reliéfní dlažba.
- Čtyři estetické formáty.
- Skladba i její tvar je nadčasový.
- Použití jak u vjezdů tak větších ploch.

Název	Rozměry (d/š/v) cm	Hmotnost (kg/m ²)	Paletizace (m ² /kg) (m ² /vrstva)
	13,3 × 13,3 × 8		
VIA MONTANA	26,6 × 13,3 × 8		
119,7 × 79,8 × 8	26,6 × 26,6 × 8	167	7,64/1.276
Skladba 4 kamenů	39,9 × 26,6 × 8		0,955



VIA MONTANA – STANDARD RELIÉFNÍ CAPUA



VIA MONTANA

Skladba obsahuje:
4 velikosti kamenů



VIA MONTANA – STANDARD RELIÉFNÍ PRATO

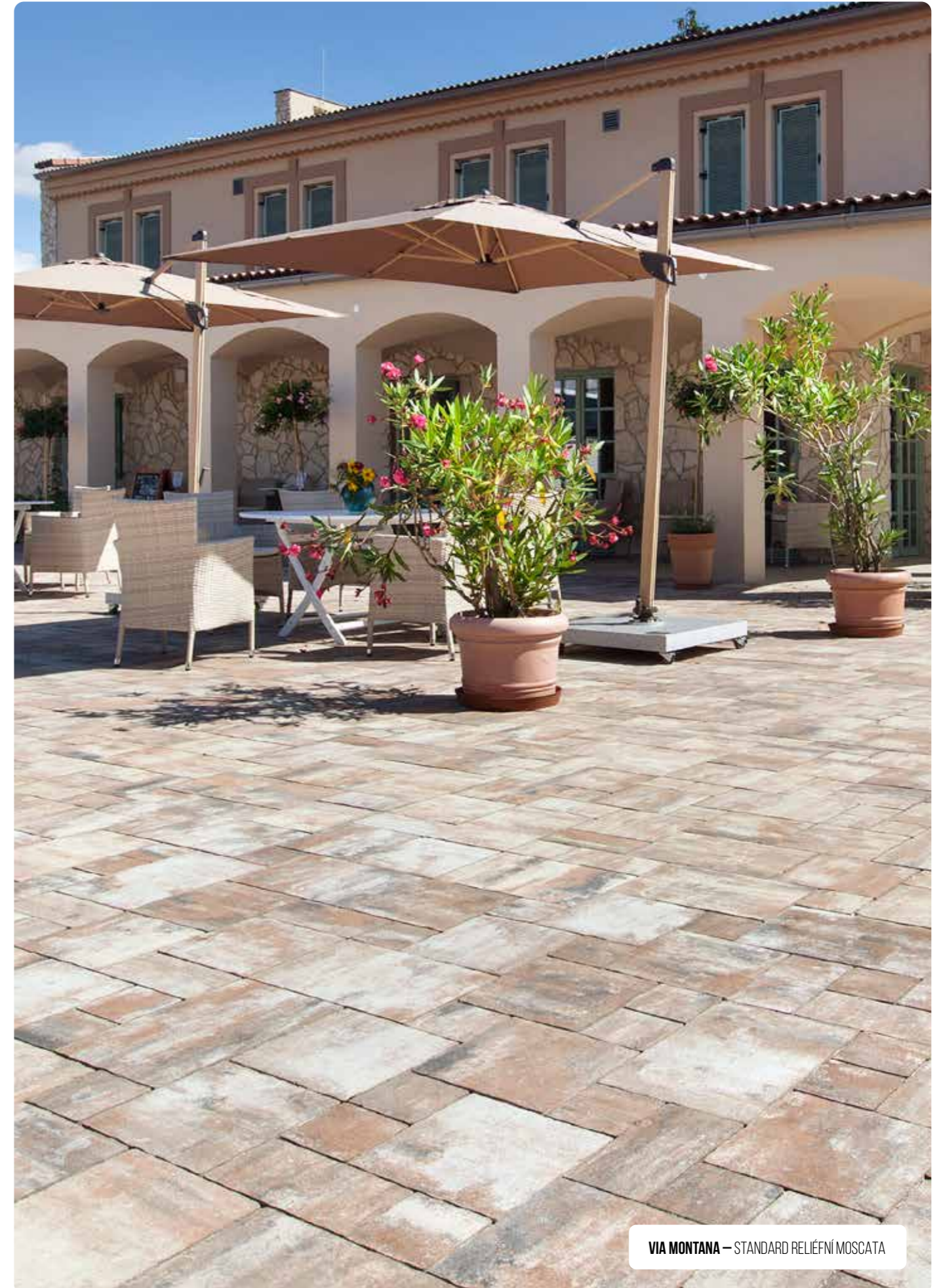

VIA MONTANA – STANDARD RELIÉFNÍ MOSCATA

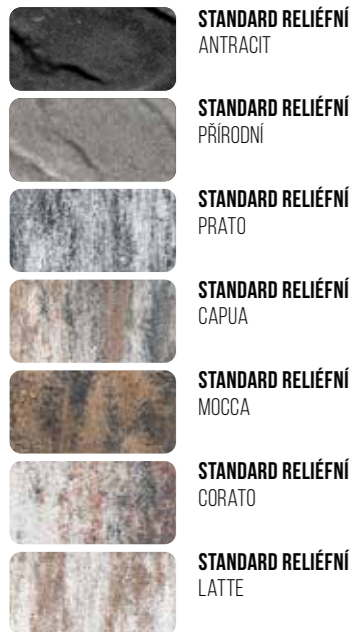

CAMINO – STANDARD RELIÉFNÍ MOCCA



CAMINO – STANDARD RELIÉFNÍ CORATO

Dlažba CAMINO věrně napodobuje lámaný kámen s výrazným reliéfem a širokou paletou barevných mixů. Díky snadné pokládce modulů skvěle zapadne do moderních, venkovských i historických ploch a dodá jim přirozený, ručně tvarovaný charakter.

- Dokonalá imitace lámaného kamene s reliéfním povrchem.
- Široký výběr barevných provedení v různých mixech.
- Snadná pokládka základních modulů, které v ploše zanikají.
- Použití je od moderny po venkovské a historické plochy.

Název	Rozměry (d/š/v) cm	Hmotnost (kg/m ²)	Paletizace (m ² /kg) (m ² /vrstva)
CAMINO	19 × 19 × 9,6 × 9,6 × 18 × 18		
107 × 96,5 × 6	16 × 20 × 9,6 × 8,5 × 8,5 × 40,5	123	8,4/1.033
Skladba 14 kamenů	8,6 × 7 × 11 × 17 × 34		0,84



CAMINO – STANDARD RELIÉFNÍ PRATO

PŘIROZENĚJŠÍ NEŽ SAMOTNÝ KÁMEN

AUTENTICKÁ TEXTURA, PŘÍRODNÍ
ELEGANCE A ODOLNOST, KTERÁ
PŘEKONÁVÁ ORIGINAL.

Ferobet

CAMINO – STANDARD RELIÉFNÍ LATTE

SAN VITO



STANDARD
PRATO



STANDARD
CAPUA

Dlažba SAN VITO propojuje jednoduché přímé linie s jemným zvlněním hran a variabilními šířkami i délkami kamenů. Skvěle se hodí pro promenády, centra měst i okolí rodinných domů, kde vytváří elegantní a rytmicky působící povrch.

- Jednoduché přímé linie s jemným zvlněním bočních stran.
- Různé šířky i délky ostrohranných kamenů.
- Použití na větší plochy, promenády, centra, ale i okolí rodinných domů.

Název	Rozměry (d/š/v) cm	Hmotnost (kg/m ²)	Paletizace (m ² /kg) (m ² /vrstva)
	30 × 19,2 × 7		
	35 × 19,2 × 7		
	24 × 19,2 × 7		
	33 × 13 × 7		
	36 × 13 × 7		
	23 × 13 × 7		
SAN VITO 119 × 89,4 × 7 Skladba 13 kamenů	27 × 13 × 7	150	9,414/1.412 1,05
	39 × 25 × 7		
	34 × 25 × 7		
	46 × 25 × 7		
	44 × 19,2 × 7		
	36 × 19,2 × 7		
	39 × 19,2 × 7		



SAN VITO – STANDARD PRATO

SAN VITO

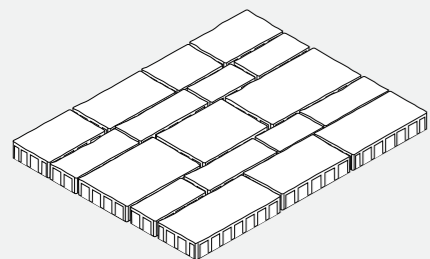

Skladba obsahuje:
13 velikostí kamenů



SAN VITO – STANDARD PRATO

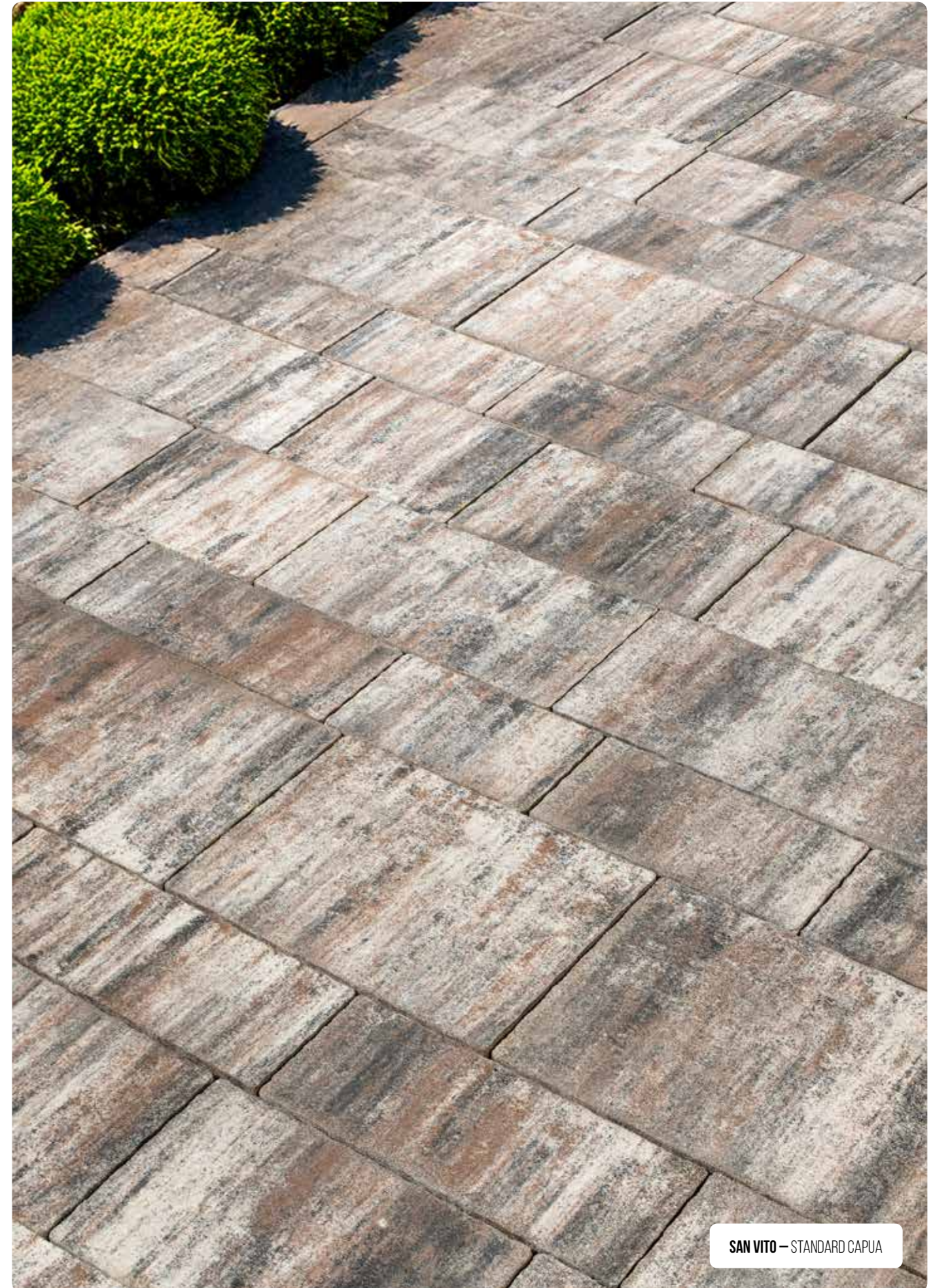

SAN VITO – STANDARD CAPUA

DLAŽBA ARDEZIA



NATUR RELIÉFNÍ
ANTRACIT



NATUR RELIÉFNÍ
KOVOVÁ

Dlažba ARDEZIA s jemným reliéfem štípané břidlice a atraktivními barvami Kovová a Antracit působí přirozeně a moderně. Různé formáty, šlapáky i maxidlažba umožňují vytvářet harmonické zahradní kompozice s výrazným estetickým efektem.

- Jemný reliéf kamenné štípané břidlice.
- Atraktivní barevné provedení Kovová a Antracit.
- Formátované dlažební desky samostatně nebo kombinace různých rozměrů.
- Maxidlažba, šlapáky a trávnickový lem vykouzlí úžasné realizace.

Název	Rozměry (d/š/v) cm	Množství (ks/m ²) (ks/bm)	Hmotnost (kg/ks)	Paletizace (ks/kg)
DLAŽBA ARDEZIA	14,7 × 14,7 × 4,5	44,44	2	400/800
DLAŽBA ARDEZIA	30 × 30 × 4,5	11,11	9	80/720
DLAŽBA ARDEZIA	60 × 30 × 4,5	5,56	18	40/720
DLAŽBA ARDEZIA	60 × 60 × 4,5	2,78	36	20/720
DLAŽBA ARDEZIA	90 × 60 × 4,5	1,85	58,5	10/585
MAXIDLAŽBA ARDEZIA	120 × 30 × 6	2,77	54	12/648
TRÁVNÍKOVÝ LEM ARDEZIA	20,5–24,5 × 14 × 4,5	4,3	2,8	240/672
ŠLAPÁK I ARDEZIA	55 × 42 × 4	–	15	40/600
ŠLAPÁK II ARDEZIA	45 × 34 × 4	–	11	50/550



TRÁVNÍKOVÝ LEM ARDEZIA – NATUR RELIÉFNÍ KOVOVÁ



TRÁVNÍKOVÝ LEM ARDEZIA – NATUR RELIÉFNÍ ANTRACIT

N

- DLAŽBA ARDEZIA 14,7 × 14,7 × 4,5
- DLAŽBA ARDEZIA 30 × 30 × 4,5
- DLAŽBA ARDEZIA 60 × 30 × 4,5
- DLAŽBA ARDEZIA 60 × 60 × 4,5
- DLAŽBA ARDEZIA 90 × 60 × 4,5
- TRÁVNÍKOVÝ LEM ARDEZIA 20,5–24,5 × 14 × 4,5
- MAXIDLAŽBA ARDEZIA 120 × 30 × 6
- ŠLAPÁK I ARDEZIA 55 × 42 × 4
- ŠLAPÁK II ARDEZIA 45 × 34 × 4



DLAŽBA ARDEZIA 60 × 60 × 4,5 – NATUR RELIÉFNÍ ANTRACIT

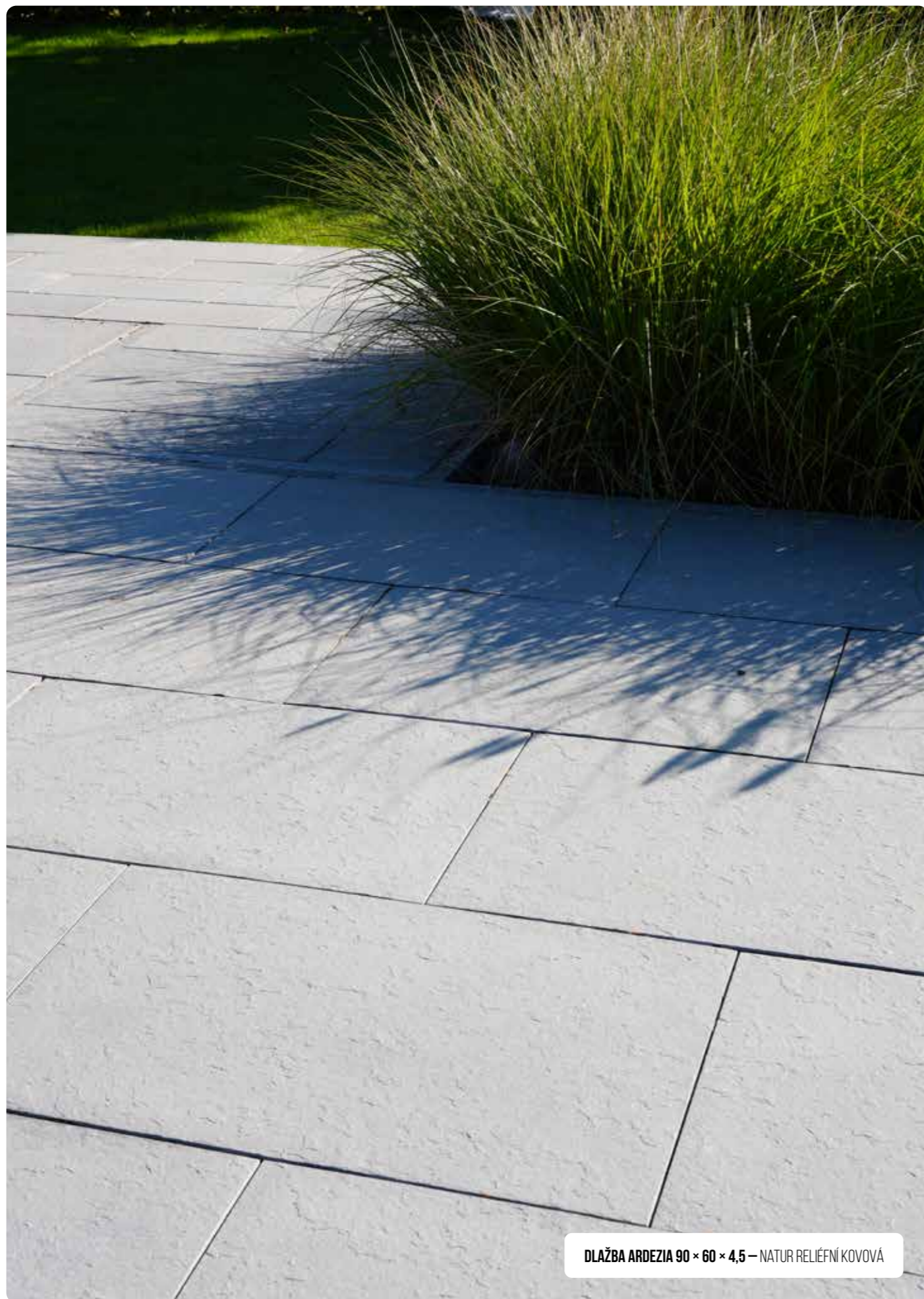

DLAŽBA ARDEZIA 90 × 60 × 4,5 — NATUR RELIÉFNÍ KOVOVÁ



DLAŽBA ARDEZIA 60 × 60 × 4,5, OBRUBNÍK ARDEZIA 100 × 5 × 20 — NATUR RELIÉFNÍ ANTRACIT



**MAXIDLAŽBA ARDEZIA 120 × 30 × 6 A TRÁVNÍKOVÝ LEM ARDEZIA
NATUR RELIÉFNÍ ANTRACIT**



ŠLAPÁK I. A II. — NATUR RELIÉFNÍ ANTRACIT



DLAŽBA ARDEZIA 60 × 30 × 4,5 – NATUR RELIÉFNÍ ANTRACIT, DLAŽBA TRAVERTINO 14,7 × 14,7 × 4,5 – NATUR RELIÉFNÍ SLONOVINOVÁ



DLAŽBA ARDEZIA 60 × 30 × 4,5 – NATUR RELIÉFNÍ ANTRACIT



DLAŽBA ARDEZIA OŠETŘENA OCHRANNÝM LAKEM – NATUR RELIÉFNÍ ANTRACIT

BRANDENBURG



STANDARD
PRATO



STANDARD
LEGNO



STANDARD
CAPUA

Dlažba BRANDENBURG nabízí originální trojkombinaci kamenů se zvlněnými hranami, které evokují historický charakter. Je ideální do městských zákoutí, na chalupy či venkovské plochy a díky barevným variantám se snadno sladí s okolní architekturou.

- Originální sestava tří kamenů.
- Kameny s jemně zvlněnými hranami.
- Historické prostory měst, chalupy a venkov.
- Výběr barevných provedení ke každé fasádě.

Název	Rozměry (d/š/v) cm	Hmotnost (kg/m ²)	Paletizace (m ² /kg) (m ² /vrstva)
	7 × 14 × 6		
BRANDENBURG	14 × 14 × 6	125	8,60/1.075
112 × 77 × 6			0,86
Skladba 3 kamenů	21 × 14 × 6		



BRANDENBURG – STANDARD PRATO



BRANDENBURG

Skladba obsahuje:
3 velikosti kamenů



BRANDENBURG – STANDARD CAPUA

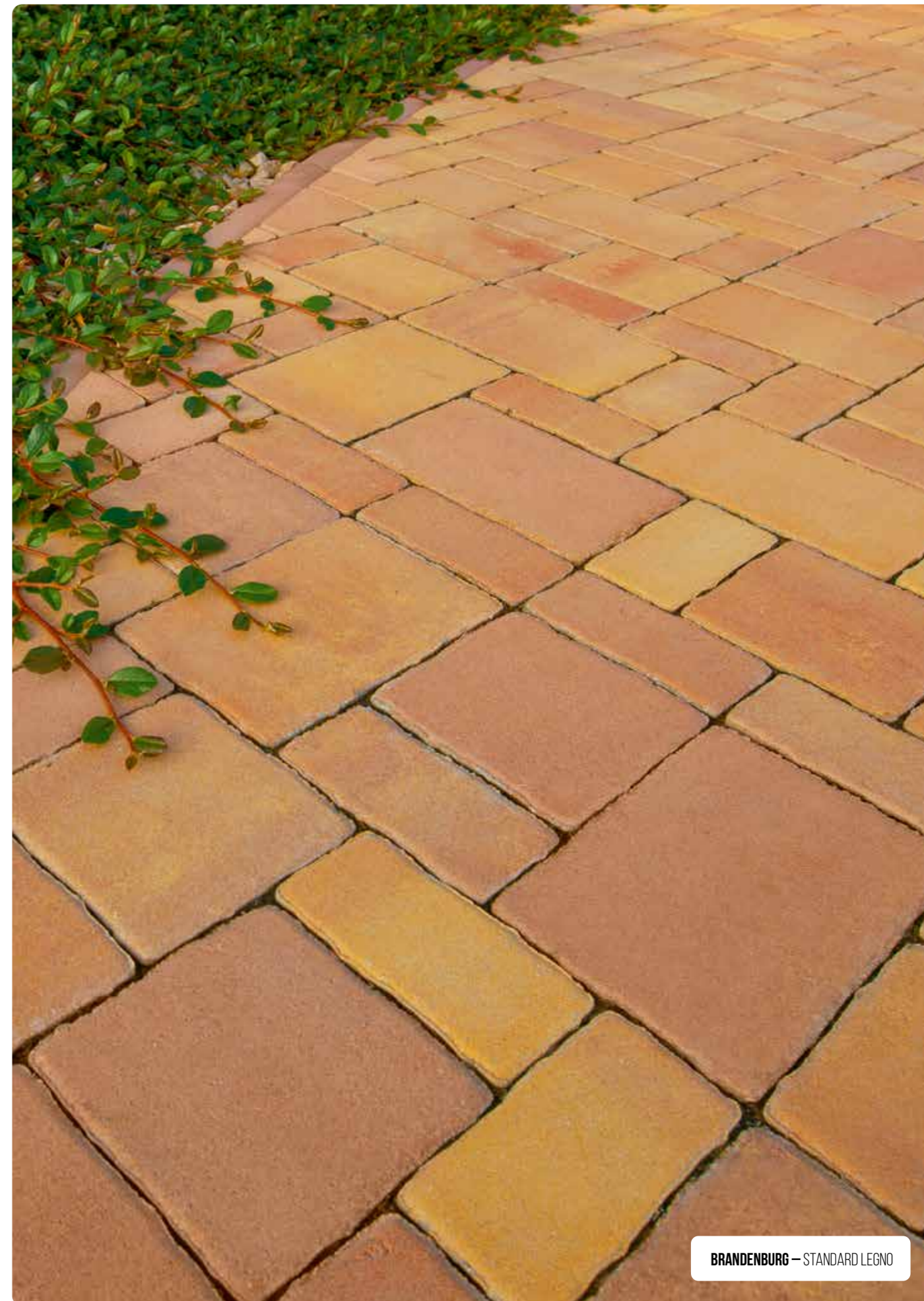

BRANDENBURG – STANDARD LEGNO

DLAŽBA STARÉ DŘEVO



NATUR RELIÉFNÍ
STARÉ DŘEVO

Dlažba STARÉ DŘEVO přináší nevídaně realistický vzhled prken a špalků – s trhlinami, suký i ošlapanými hranami. Každý kus má vlastní design a díky mnoha formátům lze vytvořit originální, přírodně působící plochu od domů až po parky.

- Realistický vzhled přírodního dřeva včetně prasklin, suků a patiny.
- Velký počet designů prken i špalků pro originální vzhled každé plochy.
- Variabilní formáty umožňují široké možnosti kombinací.
- Rustikální i moderní estetika dle zvolené řady (Prkna, Špalky, Fošny).
- Vhodná pro domy, dvorky, parky i lesoparky.

Název Rozměry
(d/š/v) cm Množství
(ks/m²) Hmotnost Paletizace
(kg/ks) (ks/kg)

PRKNO 100	100 × 25 × 5	4	27	22/594
PRKNO 75	74,5 × 25 × 5	5,34	20	22/440
PRKNO 50	49,5 × 25 × 5	8	13	44/572
ŠPALEK 50	49,5 × 49,5 × 5	4	25	40/1.000
ŠPALEK 50 × 25	49,5 × 24,8 × 5	8	13	44/572
ŠPALEK 25	24 × 24 × 5	16	6,5	150/975
ŠLAPÁK Ø 45	Ø 45 × 5	-	13,5	40/540
FOŠNA 100	100 × 25 × 5	4	27	22/594
FOŠNA 75	75 × 25 × 5	5,34	20	22/440
FOŠNA 50	50 × 25 × 5	8	13	44/572
FOŠNA 25	25 × 25 × 5	16	6,5	150/975
MAXI FOŠNA 200 × 40	200 × 40 × 7	1,25	121	8/968
MAXI FOŠNA 150 × 40	150 × 40 × 7	1,67	90,5	10/905
MAXI FOŠNA 100 × 40	100 × 40 × 7	2,5	60,5	14/847
MAXI FOŠNA 200 × 75	200 × 75 × 8	0,67	260	3/780
MAXI FOŠNA 150 × 75	150 × 75 × 8	0,89	195	5/975
MAXI FOŠNA 100 × 75	100 × 75 × 8	1,33	130	7/910
FOŠNA PAVERLED 25	25 × 25 × 5	—	6	1/6
FOŠNA PAVERLED 6	6 × 25 × 5	—	2	1/2
TRAFO	—	—	1	1/1

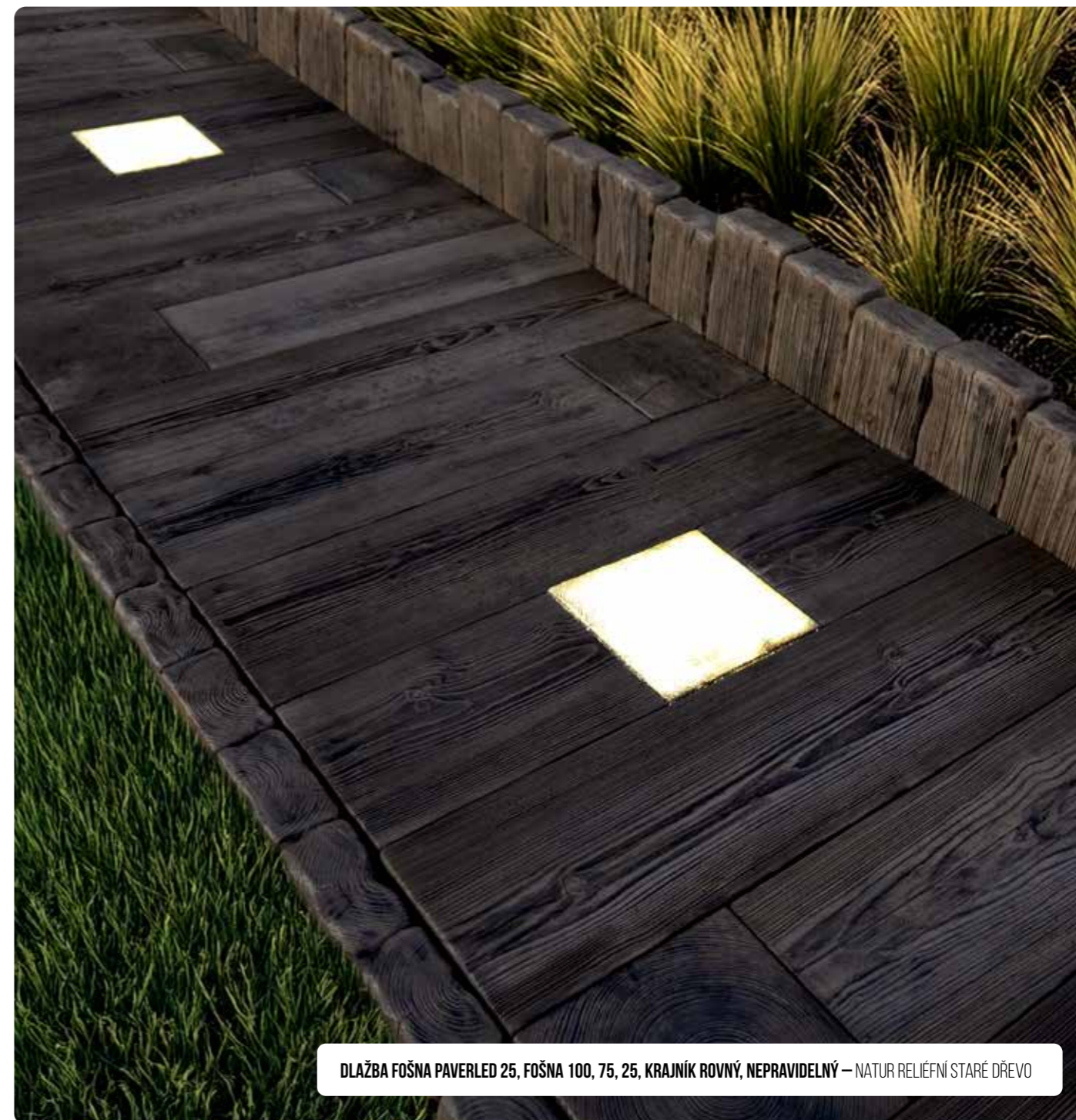
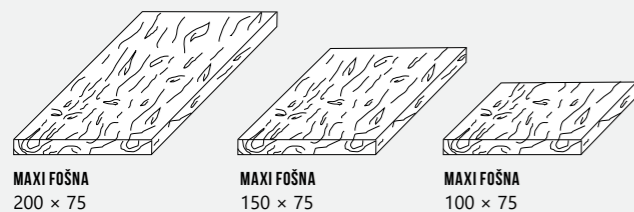
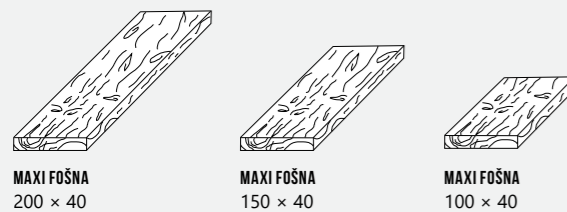
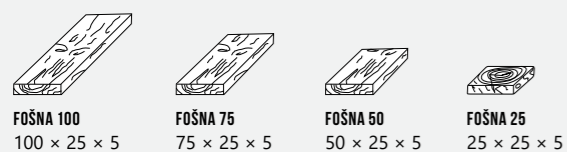
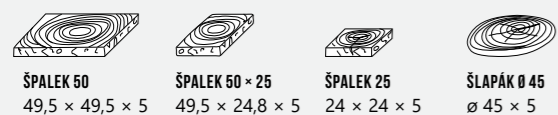
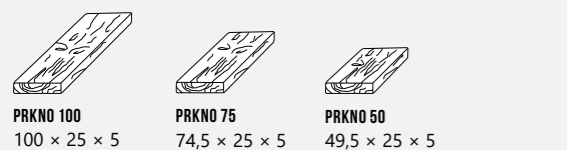

DLAŽBA FOŠNA PAVERLED 25, FOŠNA 100, 75, 25, KRAJNÍK ROVNÝ, NEPRAVIDELNÝ – NATUR RELIÉFNÍ STARÉ DŘEVO



DLAŽBA PRKNO 100, 75, 50, ŠPALEK 25, KRAJNÍK NEPRAVIDELNÝ – NATUR RELIÉFNÍ STARÉ DŘEVO



DLAŽBA PRKNO 75, 50, ŠPALEK 25, KRAJNÍK ROVNÝ – NATUR RELIÉFNÍ STARÉ DŘEVO

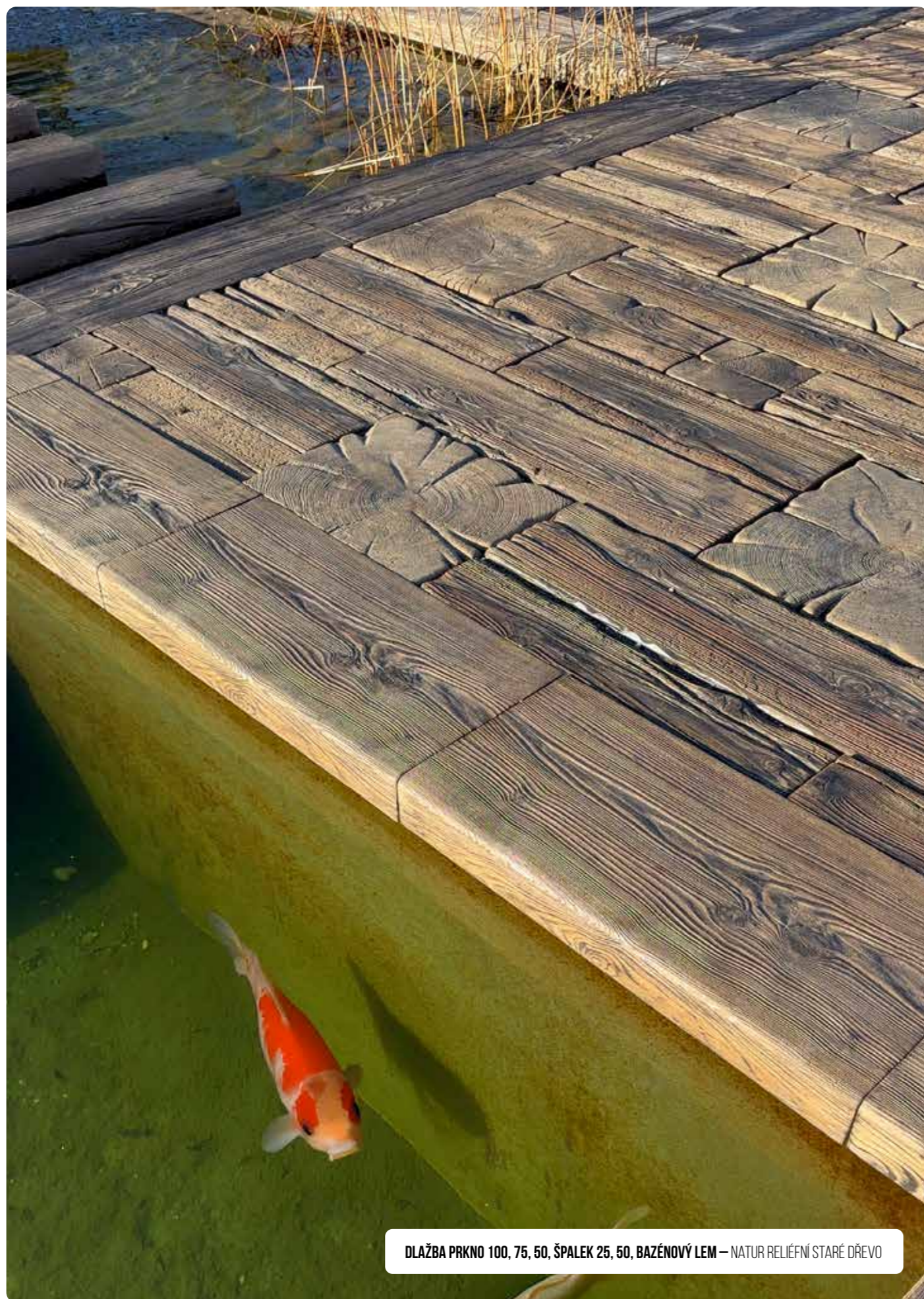

DLAŽBA PRKNO 100, 75, 50, ŠPALEK 25, 50, BAZÉNOVÝ LEM – NATUR RELIÉFNÍ STARÉ DŘEVO



DLAŽBA PRKNO 100, 75, 50, ŠPALEK 25, 50 – NATUR RELIÉFNÍ STARÉ DŘEVO



DLAŽBA FOŠNA 100, 75, 25 KRAJNÍK NEPRAVIDELNÝ A ROVNÝ – NATUR RELIÉFNÍ STARÉ DŘEVO

DLAŽBA MAXIMUS



NATUR RELIÉFNÍ
ELEGANTNÍ ŠEDÁ

Dlažba MAXIMUS spojuje dlouhé elegantní formáty s moderním dřevěným designem a protiskluzovým reliéfem. Díky pohledovým stranám ze všech pěti stran se hodí nejen jako dlažba, ale i pro schody či palisády, a vytváří jednotný vizuální celek.

- Elegantní podélné formáty.
- Dřevěný design v moderním pojetí.
- Protiskluzový reliéfní povrch.
- Díky designu ze všech pěti stran je možno použít prvky i jako schody nebo palisády.



PRKNO MAXIMUS 200
NATUR RELIÉFNÍ ELEGANTNÍ ŠEDÁ



PRKNO MAXIMUS 200, PALISÁDA MAXIMUS 50
NATUR RELIÉFNÍ ELEGANTNÍ ŠEDÁ

Název	Rozměry (d/š/v) cm	Množství (ks/m ²)	Hmotnost (kg/ks)	Paletizace (ks/kg)
PRKNO MAXIMUS 200	200 × 15 × 8	3,33	58	27/1.566
PRKNO MAXIMUS 100	100 × 15 × 8	6,66	29	27/783
PRKNO MAXIMUS 50	50 × 15 × 8	13,33	14,5	54/783

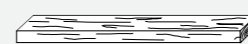

PRKNO MAXIMUS 200



PRKNO MAXIMUS 100

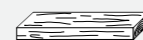

PRKNO MAXIMUS 50

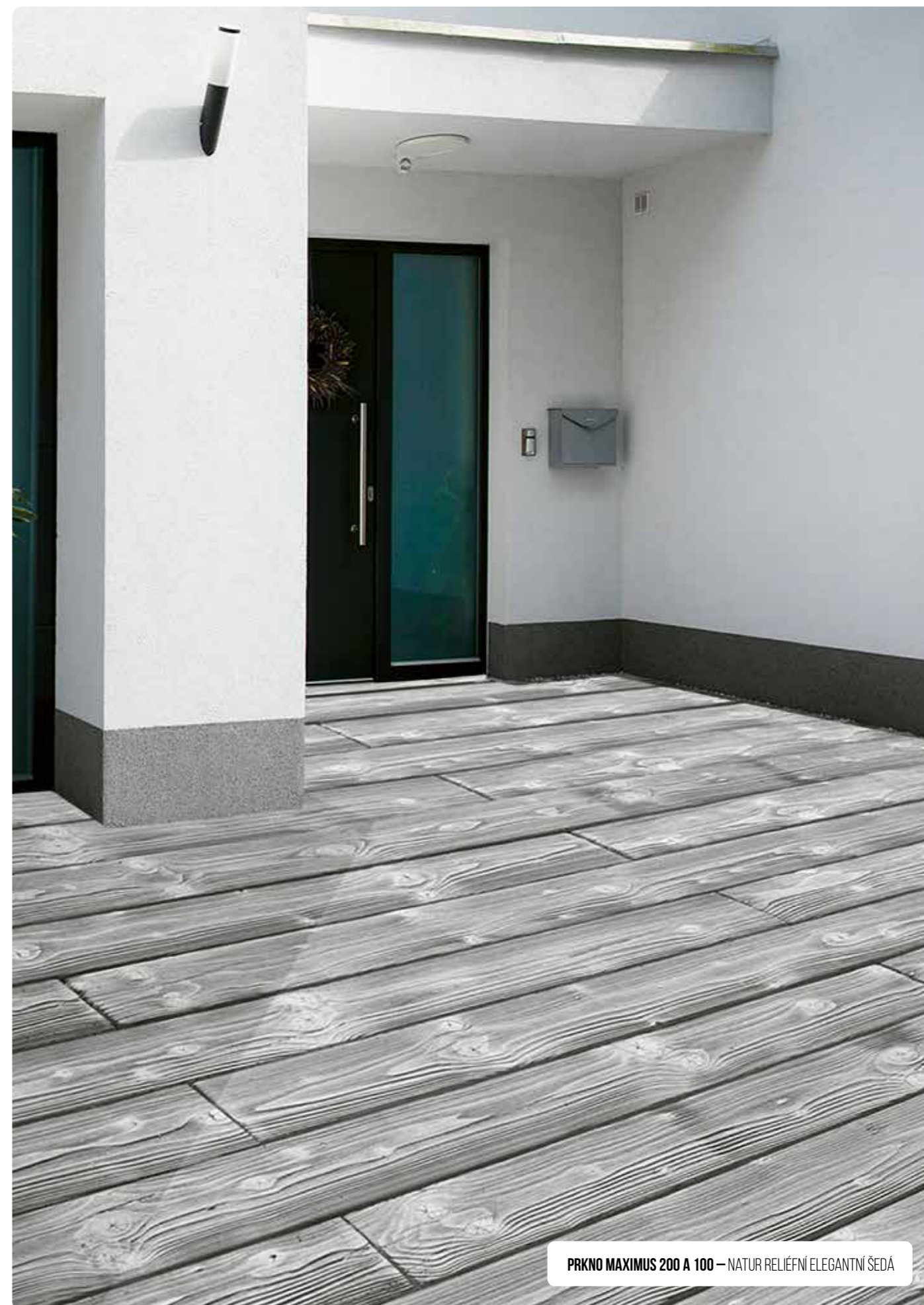

PRKNO MAXIMUS 200 A 100 – NATUR RELIÉFNÍ ELEGANTNÍ ŠEDÁ

DLAŽBA TRAVERTINO



NATUR RELIÉFNÍ
SLONOVINOVÁ

Dlažba TRAVERTINO nabízí výrazné formáty a luxusní vzhled přírodního kamene v barvě Slonovinová, která navozuje atmosféru Středomoří. Maxidlažby vytvářejí výjimečné projekty a kombinace s Ardezií Antracit dodá prostoru elegantní kontrast.

- Výrazné formáty s možností kombinací.
- Luxusní vzhled přírodního kamene.
- Texturovaný povrch a atraktivní barva Slonovinová – atmosféra Středomoří.
- Maxidlažby Travertino 120 × 120 a 120 × 60 jsou opravdovými klenoty.
- Kombinace s kontrastními prvky Ardezia Antracit vytváří originální plochy.



MAXIDLAŽBA TRAVERTINO 120 × 30 × 6
NATUR RELIÉFNÍ SLONOVINOVÁ



DLAŽBA TRAVERTINO 60 × 30 × 4,5 – NATUR RELIÉFNÍ SLONOVINOVÁ

Název	Rozměry (d/š/v) cm	Množství (ks/m ²) (ks/bm)	Hmotnost (kg/ks)	Paletizace (ks/kg)
DLAŽBA TRAVERTINO	14,7 × 14,7 × 4,5	44,44	2	400/800
DLAŽBA TRAVERTINO	30 × 30 × 4,5	11,11	9	80/720
DLAŽBA TRAVERTINO	60 × 30 × 4,5	5,56	18	40/720
DLAŽBA TRAVERTINO	90 × 60 × 4,5	1,85	58,5	10/585
DLAŽBA TRAVERTINO	60 × 60 × 4,5	2,78	36	20/720
MAXIDLAŽBA TRAVERTINO	120 × 30 × 6	2,77	54	10/585
MAXIDLAŽBA TRAVERTINO	120 × 60 × 6	1,39	108	12/648
MAXIDLAŽBA TRAVERTINO	120 × 120 × 6	0,69	216	5/540
TRÁVNÍKOVÝ LEM TRAVERTINO	26–29 × 12 × 4,5	3,7	3,4	240/816

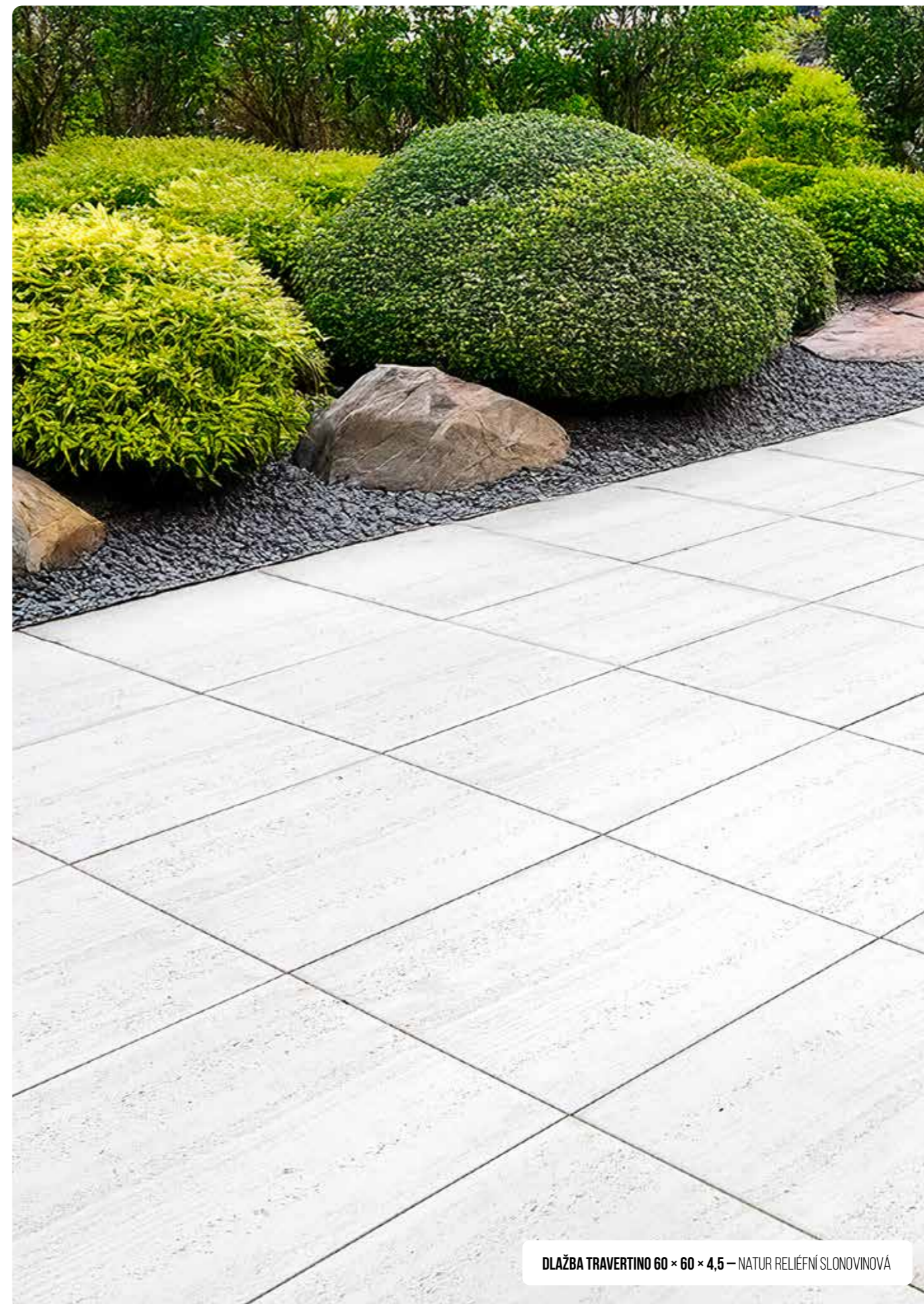
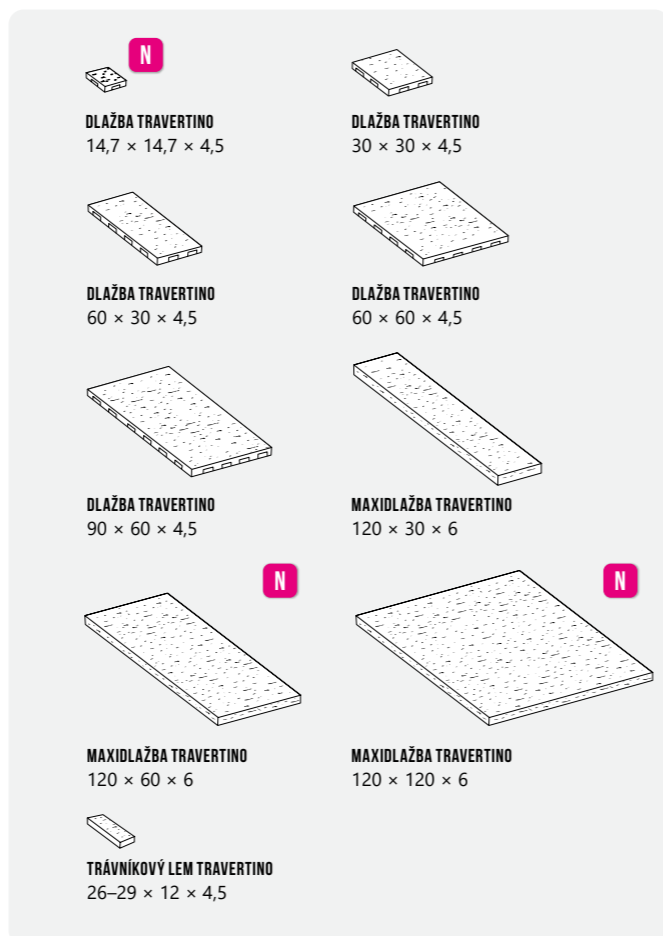

DLAŽBA TRAVERTINO 60 × 60 × 4,5 – NATUR RELIÉFNÍ SLONOVINOVÁ



DLAŽBA TRAVERTINO 90 × 60 × 4,5 – NATUR RELIÉFNÍ SLONOVINOVA



DLAŽBA TRAVERTINO 60 × 60 × 4,5; 60 × 30 × 4,5; 30 × 30 × 4,5 – NATUR RELIÉFNÍ SLONOVINOVA



TRÁVNÍKOVÝ LEM TRAVERTINO – NATUR RELIÉFNÍ SLONOVINOVA

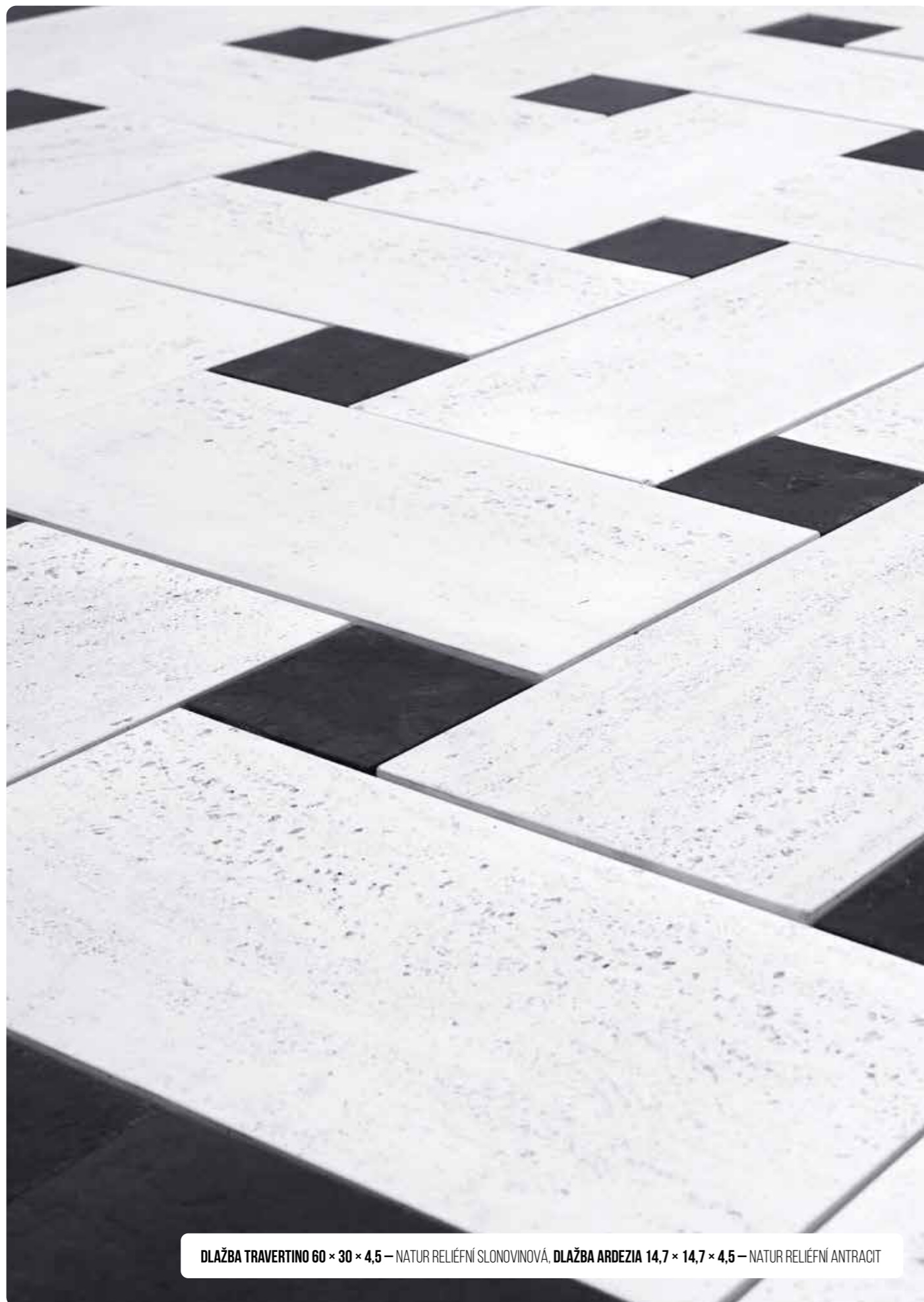

DLAŽBA TRAVERTINO 60 × 30 × 4,5 – NATUR RELIÉFNÍ SLONOVINOVÁ, **DLAŽBA ARDEZIA 14,7 × 14,7 × 4,5** – NATUR RELIÉFNÍ ANTRACIT

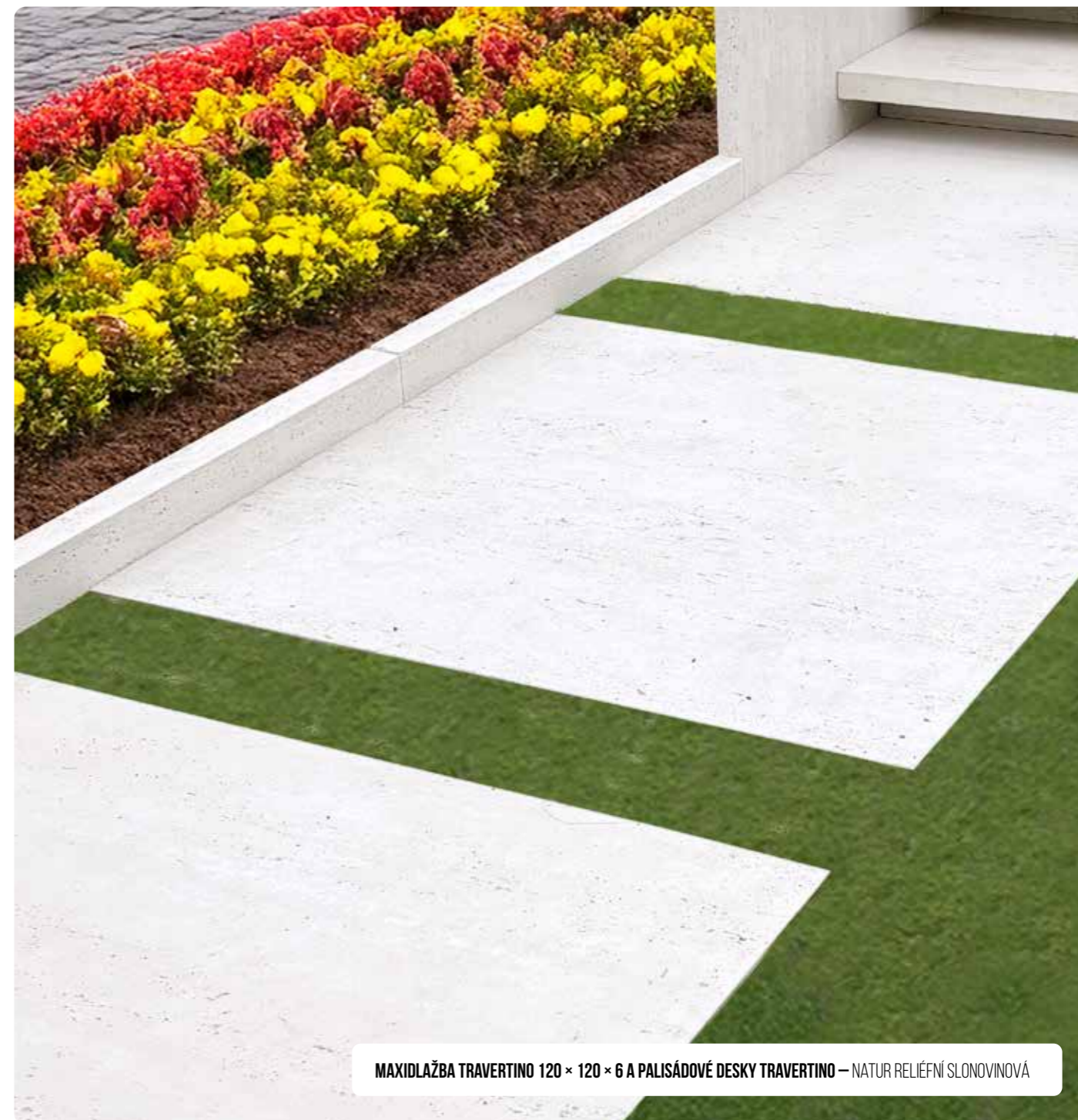

MAXIDLAŽBA TRAVERTINO 120 × 120 × 6 A **PALISÁDOVÉ DESKY TRAVERTINO** – NATUR RELIÉFNÍ SLONOVINOVÁ



DLAŽBA TRAVERTINO OŠETŘENA OCHRANNÝM LAKEM
NATUR RELIÉFNÍ SLONOVINOVÁ



DLAŽBA ARDEZIA 60 × 30 × 4,5 – NATUR RELIÉFNÍ ANTRACIT, **DLAŽBA TRAVERTINO 14,7 × 14,7 × 4,5** – NATUR RELIÉFNÍ SLONOVINOVÁ

DLAŽBA ROYAL

ROYAL
PROTISMYKOVÝ
KOVOVÁ

Dlažba ROYAL vyniká čistými moderními liniemi, bezpečným protismykovým povrchem a nadčasovými kovovými tóny. Mramorové mapy dodají každému prvku unikátní vzhled a královské formáty umožní vytvořit exkluzivní moderní realizace.

- Jedinečná svým jednoduchým moderním pojetím s čistými liniemi.
- Pro bezpečné pochozí použití je opatřena originálním protismykovým povrchem.
- Nadčasové barevné provedení v různých tónech kovové barvy je velkou předností.
- Jedinečné až extravagantně působící barevné mramorové mapy.
- Královské formáty 120 × 120, 120 × 60 a 120 × 40 jsou optimální k moderní architektuře.
- Efektní kombinace různých skladebných formátů.

Název	Rozměry (d/š/v) cm	Množství (ks/m ²) (ks/bm)	Hmotnost (kg/ks)	Paletizace (ks/kg)
DLAŽBA ROYAL	40 × 40 × 5	6,25	17	60/1.020
DLAŽBA ROYAL	60 × 40 × 5	4,17	26	40/1.040
DLAŽBA ROYAL	80 × 40 × 5	3,13	35	30/1.050
DLAŽBA ROYAL	80 × 80 × 5	1,56	70	10/700
TRÁVNÍKOVÝ LEM ROYAL	40 × 20 × 5	2,5	8,5	120/1.020
DLAŽBA GRAND ROYAL	120 × 40 × 6	2,08	72	10/720
DLAŽBA GRAND ROYAL	120 × 60 × 6	1,39	108	5/540
DLAŽBA GRAND ROYAL	120 × 120 × 6	0,69	216	5/1.080



DLAŽBA GRAND ROYAL 120 × 60 × 6
ROYAL PROTISMYKOVÝ KOVOVÁ



DLAŽBA GRAND ROYAL 120 × 60 × 6 – ROYAL PROTISMYKOVÝ
KOVOVÁ, KRÁSNA A BEZPEČNÁ V NOCI

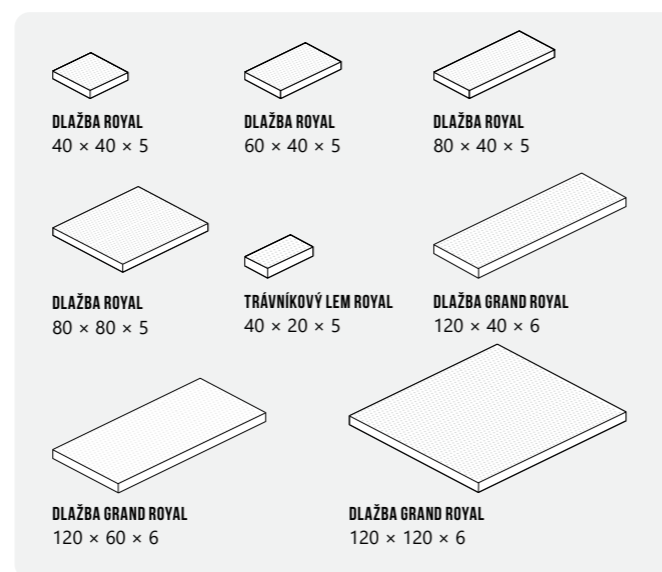

DLAŽBA ROYAL 80 × 80 × 5, 80 × 40 × 5 A TRÁVNÍKOVÝ LEM, SCHODIŠŤOVÝ BLOK A PALISÁDOVÉ DESKY ROYAL – ROYAL PROTISMYKOVÝ KOVOVÁ

POVZNAŠEJÍCÍ FORMÁT

Ferobet

DLAŽBA GRAND ROYAL 120 × 120 × 6 – ROYAL PROTISMYKOVÝ KOVOVÁ

PARKETA, KOSTKA A OBDÉLNÍK



Aktuální barevné provedení jednotlivých produktů je uvedeno v platném ceníku.

Název	Rozměry (d/š/v) cm	Množství (ks/m²)	Hmotnost (kg/m²)	Paletizace (m²/kg) (m²/vrstva)
PARKETA	20 × 10 × 4	50	87	15,36/1.336 0,96
PARKETA	20 × 10 × 6	50	125	9,60/1.200 0,96
PARKETA	20 × 10 × 8	50	167	7,68/1.283 0,96
PARKETA BEZ FAZETY	20 × 10 × 6	50	125	9,60/1.200 0,96
PARKETA BEZ FAZETY	20 × 10 × 8	50	167	7,68/1.283 0,96
OBDÉLNÍK	30 × 20 × 8	16,6	167	7,68/1.283 0,96
KOSTKA	10 × 10 × 6	100	125	8,80/1.100 0,88
KOSTKA	20 × 20 × 6	25	125	9,60/1.200 0,96
KOSTKA	10 × 10 × 8	100	167	7,04/1.176 0,88
KOSTKA	20 × 20 × 8	25	167	7,68/1.283 0,96
KOSTKA BEZ FAZETY	20 × 20 × 6	25	125	9,6/1.200 0,96
KOSTKA BEZ FAZETY	20 × 20 × 8	25	167	7,68/1.283 0,96
KOSTKA	30 × 30 × 8	11,11	167	6,48/1.082 0,72
KOSTKA BEZ FAZETY	30 × 30 × 8	11,11	167	6,48/1.082 0,72
PARKETA PRO NEVIDOMÉ	20 × 10 × 6	50	125	9,60/1.200 0,96
PARKETA PRO NEVIDOMÉ BEZ FAZETY	20 × 10 × 6	50	125	9,60/1.200 0,96
PARKETA PRO NEVIDOMÉ	20 × 10 × 8	50	167	7,68/1.282 0,96
PARKETA PRO NEVIDOMÉ BEZ FAZETY	20 × 10 × 8	50	167	7,68/1.282 0,96
VODICÍ LINIE	20 × 20 × 6	25	125	9,6/1.200 0,96
VODICÍ LINIE	20 × 20 × 8	25	167	7,68/1.283 0,96

PARKETA, KOSTKA a OBDÉLNÍK představují čisté linie, klasický nadčasový tvar a rychlou pokládku. Jednoduché formáty lze snadno kombinovat v různých barvách i rozměrech, což umožňuje vytvářet elegantní a univerzální řešení pro jakýkoliv prostor.

- Čisté linie a jednoduchý tvar.
- Klasický, univerzální nadčasový a elegantní vzhled.
- Jednoduchá a rychlá pokládka.
- Možnost kombinace různých formátů i barevných provedení.

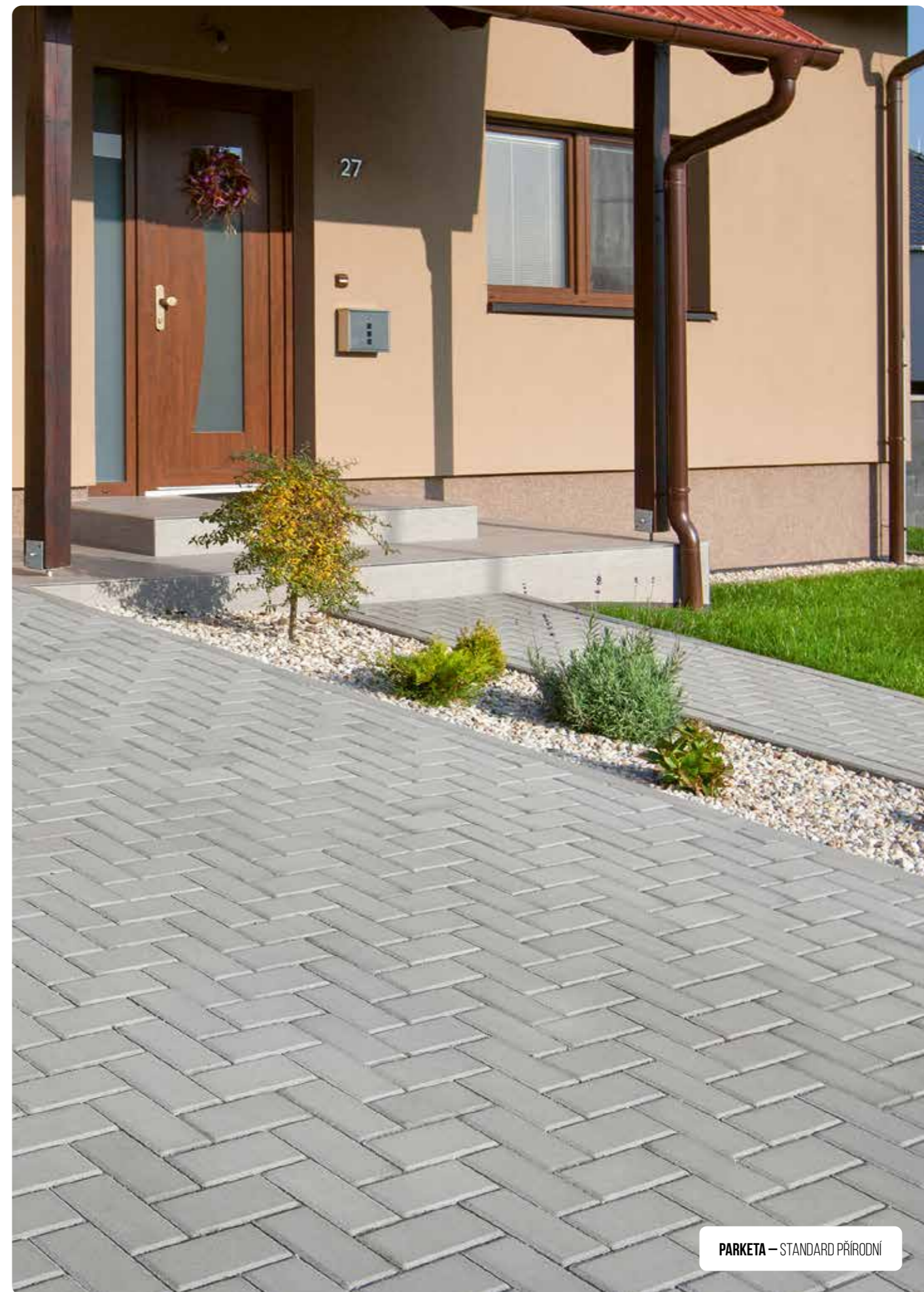
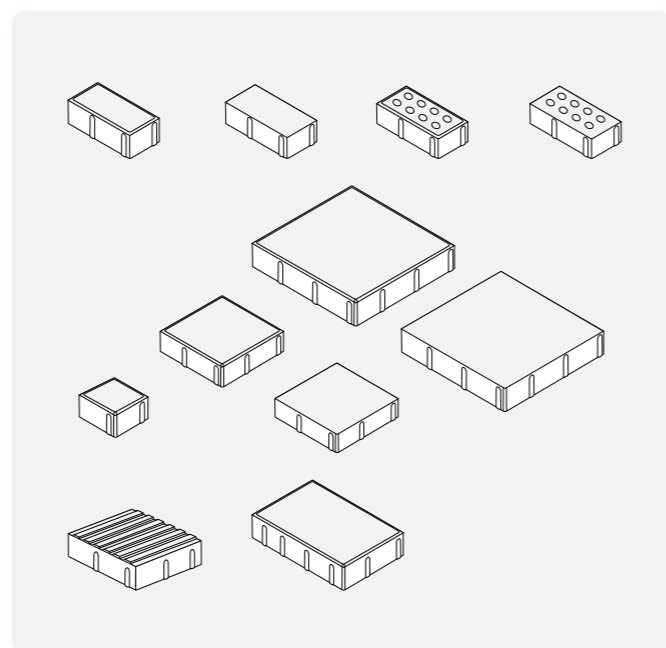



STANDARD
PŘÍRODNÍ



STANDARD
ČERVENÁ

Dlažba IČKO je klasický zámkový prvek s vysokou odolností vůči vodorovnému namáhání, jako jsou vývraty kol při otáčení vozidel. Ideální pro chodníky, příjezdy i velká parkoviště, kde zajistí stabilitu, dlouhou životnost a bezpečný provoz.

- Klasický zámkový tvar.
- Vysoká odolnost ploch proti vodorovnému namáhání jako jsou vývraty řídicích kol při ostrém otáčení vozidel.
- Ideální použití pro chodníky, příjezdy k domům na parkoviště nebo na velká logistická centra.

Název	Rozměry (d/š/v) cm	Množství (ks/m ²)	Hmotnost (kg/m ²)	Paletizace (m ² /kg) (m ² /vrstva)
IČKO	19,6 × 16,2 × 4,5	36	90	10,83/975 0,83
IČKO	19,6 × 16,2 × 6	36	125	9,17/1.145 0,9166
IČKO	19,6 × 16,2 × 8	36	167	8,25/1.378 0,9166
IČKO	19,6 × 16,2 × 10	36	206	6,42/1.322 0,9166
IČKO ½	9,8 × 16,2 × 6	72	125	8,88/1.145 0,888
IČKO ½	9,8 × 16,2 × 8	72	167	8/1.378 0,888
IČKO BEZ FAZETY	19,6 × 16,2 × 6	36	125	8,33/1.042 0,83
IČKO BEZ FAZETY	19,6 × 16,2 × 8	36	167	8,25/1.378 0,9166



IČKO – STANDARD PŘÍRODNÍ



IČKO – STANDARD ČERVENÁ

IČKO



IČKO – STANDARD PŘÍRODNÍ

VSAKOVACÍ DLAŽBA



STANDARD HRUBOZRNNÝ
PŘÍRODNÍ



STANDARD HRUBOZRNNÝ
ANTRACIT

Vsakovací dlažba umožňuje dešťové vodě přirozeně prosakovat a tím snižuje zatížení kanalizace. Díky vysoké propustnosti je ideální pro veřejná parkoviště či průmyslové plochy a představuje ekologickou a funkční volbu pro velké zpevněné prostory.

- Umožňuje dešťové vodě prosakovat skrze dlažbu.
- Vysoká propustnost vody.
- Optimální užití pro veřejná parkoviště a velká průmyslová prostranství.
- Ekologická volba pro velké zpevněné plochy.



VSAKOVACÍ IČKO 8 – STANDARD HRUBOZRNNÝ PŘÍRODNÍ



VSAKOVACÍ PARKETA 8 – STANDARD HRUBOZRNNÝ PŘÍRODNÍ

Název	Rozměry (d/š/v) cm	Množství (ks/m ²)	Hmotnost (kg/m ²)	Paletizace (m ² /kg) (m ² /vrstva)
VSAKOVACÍ IČKO 6	19,6 × 16,2 × 6	36	125	9,17/1.145 0,9166
VSAKOVACÍ IČKO 8	19,6 × 16,2 × 8	36	167	8,25/1.378 0,9166
VSAKOVACÍ IČKO 10	19,6 × 16,2 × 10	36	206	6,4166/1.322 0,9166
VSAKOVACÍ KOSTKA	20 × 20 × 8	25	167	7,68/1.283 0,96
VSAKOVACÍ OBDÉLNÍK	30 × 20 × 8	50	125	7,68/1.238 0,96
VSAKOVACÍ PARKETA 6	20 × 10 × 6	50	125	9,6/1.200 0,96
VSAKOVACÍ PARKETA 8	20 × 10 × 8	50	167	7,68/1.283 0,96



VSAKOVACÍ IČKO

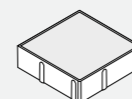

VSAKOVACÍ KOSTKA

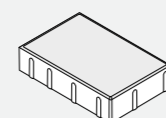

VSAKOVACÍ OBDÉLNÍK

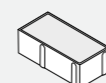

VSAKOVACÍ PARKETA



VSAKOVACÍ KOSTKA – STANDARD HRUBOZRNNÝ ANTRACIT

DLAŽBA MAXI

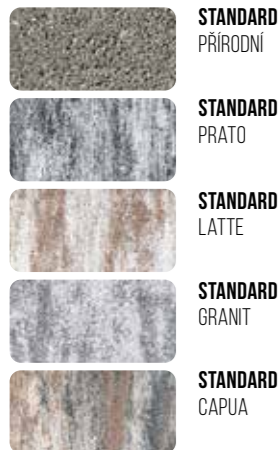

Aktuální barevné provedení jednotlivých produktů je uvedeno v platném ceníku.

Dlažba MAXI přináší nadstandardní formáty, na kterých nejlépe vyniknou luxusní barevné mixy. Je skvělou volbou pro moderní architekturu, kde velké kameny vytvářejí čisté, elegantní a reprezentativní plochy s působivým vizuálem.

- Nadstandardní rozměry formátů.
- Na velké ploše jednoho kamene vyniknou luxusní barevné mixy nejlépe.
- Optimální použití pro moderní architekturu.

Název	Rozměry (d/š/v) cm	Hmotnost (kg/m ²)	Paletizace (m ² /kg) (m ² /vrtsva)
DLAŽBA MAXI	60 × 30 × 12	275	5,4/1.485 1,08
DLAŽBA MAXI	60 × 40 × 8	167	5,76/962 0,72
DLAŽBA MAXI	80 × 40 × 6	125	9,6/1.307 0,96



DLAŽBA MAXI 60 × 40 × 8 – STANDARD PRATO



DLAŽBA MAXI 80 × 40 × 6 – STANDARD CAPUA

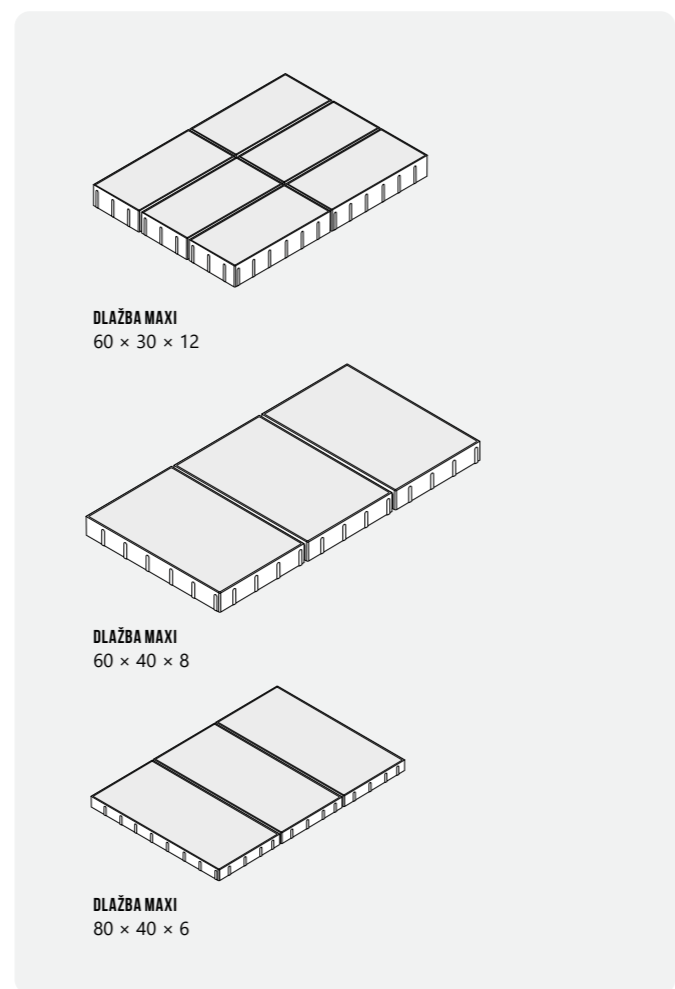

DLAŽBA MAXI
60 × 30 × 12

DLAŽBA MAXI
60 × 40 × 8

DLAŽBA MAXI
80 × 40 × 6



DLAŽBA MAXI 80 × 40 × 6 – STANDARD LATTE

VARIABILITA PRO ŠIROKÉ POUŽITÍ

UNIVERZÁLNÍ DESIGN,
KTERÝ SE PŘIZPŮSOBÍ
KAŽDÉMU PROSTORU.

PLOŠNÁ DLAŽBA

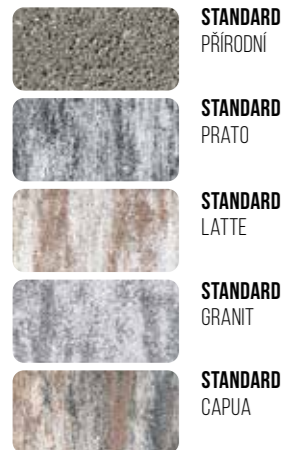

Aktuální barevné provedení jednotlivých produktů je uvedeno v platném ceníku.

Plošná dlažba nabízí univerzální využití od okapových chodníků po velké veřejné prostory. Na větších kamenech vynikají atraktivní barevné mixy a dlažba díky své variabilitě snadno zapadne do užitných ploch kolem domů i do městského prostředí.

- Dlažby s všestranným použitím.
- Na velkých plochách jednotlivých kamenů nejlépe vyniknou luxusní barevné mixy.
- Okapové chodníky, užité plochy u rodinných domů, ale i velké veřejné prostory.

Název	Rozměry (d/š/v) cm	Množství (ks/m ²)	Hmotnost (kg/m ²)	Paletizace (m ² /kg) (m ² /vrstva)
DLAŽBA	30 × 30 × 4,5	11,11	94,44	14,04/1.326 1,08
DLAŽBA	40 × 40 × 5	6,25	104,8	11,52/1.207 0,96
DLAŽBA	60 × 40 × 5	4,17	110	10,56/1.162 0,96
DLAŽBA	50 × 50 × 5	4	108	11/1.188 1



DLAŽBA 60 × 40 × 5, OBRUBNÍK ZÁHONOVÝ ROVNÝ SE ZÁMKEM – STANDARD LATTE



DLAŽBA 50 × 50 × 5 – STANDARD PRATO



DLAŽBA 40 × 40 × 5 – STANDARD CAPUA

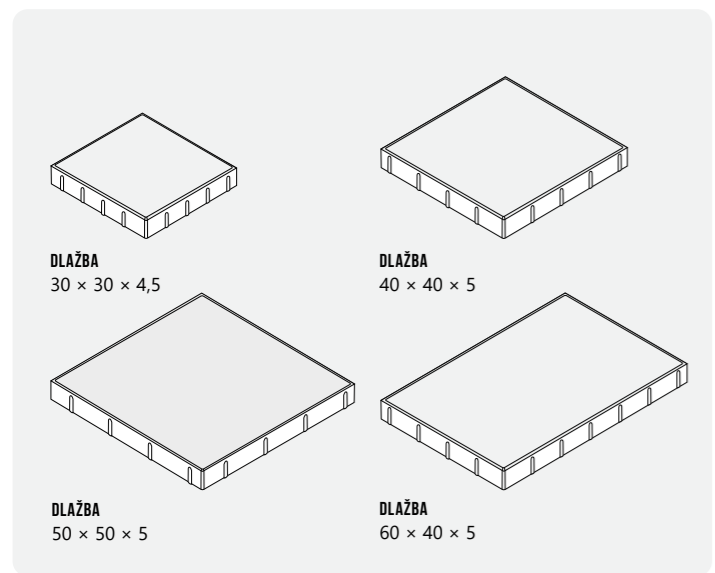

DLAŽBA 30 × 30 × 4,5

DLAŽBA 40 × 40 × 5

DLAŽBA 50 × 50 × 5

DLAŽBA 60 × 40 × 5

VEGETAČNÍ DLAŽBA



Aktuální barevné provedení jednotlivých produktů je uvedeno v platném ceníku.

Vegetační dlažba vrací dešťovou vodu zpět do půdy, zlepšuje trakci vozidel a omezuje vznik kaluží i ledu. Umožňuje ozelenění parkovacích ploch a snižuje teplotní zátěž prostoru, díky čemuž je ideální pro ekologické a funkční řešení městských ploch.

- Umožňuje vysoký podíl vsakování dešťové vody přímo do půdy.
- Podporuje ozelenění parkovacích ploch a přirozený vzhled terénu.
- Snižuje vznik kaluží, ledu a celkovou zátěž dešťové kanalizace.
- Zlepšuje trakci vozidel a bezpečnost pohybu na ploše.
- Pomáhá redukovat efekt městského tepelného ostrova.

Název	Rozměry (d/š/v) cm	Množství (ks/m ²)	Hmotnost (kg/m ²)	Paletizace (m ² /kg) (m ² /vrstva)
ZATRAVNŮVACÍ DLAŽBA	60 × 40 × 8	4,17	24,5	40/980 4
ZATRAVNŮVACÍ DLAŽBA	60 × 40 × 10	4,17	32	32/1.024 4
EKO LINE	40 × 20 × 8	12,5	160	8,64/1.378 0,96
EKO KOSTKA	20 × 20 × 8	25	140	8,64/1.210 0,96
EKO IČKO	19,6 × 16,2 × 8	36	150	8,25/1.237 0,92

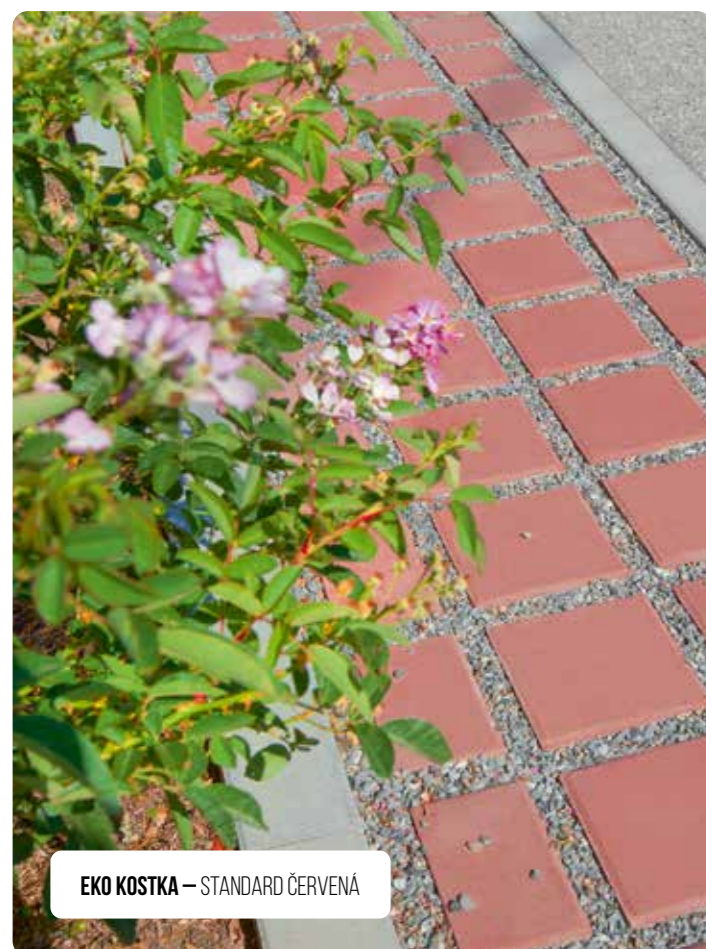

EKO KOSTKA – STANDARD ČERVENÁ



ZATRAVNŮVACÍ DLAŽBA – STANDARD PŘÍRODNÍ



ZATRAVNŮVACÍ DLAŽBA
60 × 40 × 8

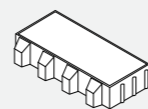

EKO LINE
40 × 20 × 8



EKO KOSTKA
20 × 20 × 8

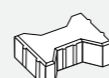

EKO IČKO
19,6 × 16,2 × 8



EKO LINE – STANDARD PRATO A CUBES – EXCELENT RELIÉFNÍ BILÁ, ANTRACIT

VYMÝVANÁ DLAŽBA



VYMÝVANÝ
OBLÁZEK 4-8



VYMÝVANÝ
OBLÁZEK 8-16

Vymývaná dlažba spojuje přírodní vzhled ušlechtilého kameniva s protiskluzovým povrchem, který je bezpečný i při kontaktu s vodou. Skvěle se hodí na chodníky, kolem domů, bazénů či do zahrad, kde dodá prostoru přirozenou texturu a elegantní charakter.

- Přírodní povrch s ušlechtilou strukturou kamene.
- Protiskluzný povrch s působivým vzhledem.
- Použití pro chodníky, plochy u domů včetně okolí bazénů a zahrad.

Název	Rozměry (d/š/v) cm	Množství (ks/m ²) (ks/bm)	Hmotnost (kg/m ²) (kg/ks)	Paletizace (m ² /kg)
DLAŽBA	40 × 40 × 4	6,25	95	9,12/866,4
DLAŽBA VYMÝVANÁ 1 HRANA	40 × 40 × 4	—	15	60/900
DLAŽBA VYMÝVANÁ 2 HRANY	40 × 40 × 4	—	15	60/900
OBRUBNÍK ZÁHONOVÝ HRANATÝ BEZ ZÁMKU	50 × 5 × 25	2	12,5	64/800
OBRUBNÍK ZÁHONOVÝ HRANATÝ BEZ ZÁMKU	100 × 5 × 25	1	25	48/1.225



DLAŽBA 40 × 40 × 4 – VYMÝVANÝ OBLÁZEK 4-8



DLAŽBA 40 × 40 × 4, OBRUBNÍK ZÁHONOVÝ HRANATÝ BEZ ZÁMKU 100 × 5 × 25 – VYMÝVANÝ OBLÁZEK 4-8

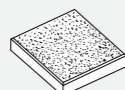

DLAŽBA
40 × 40 × 4

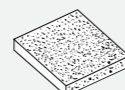

DLAŽBA VYMÝVANÁ
1 HRANA
40 × 40 × 4

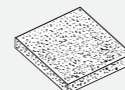

DLAŽBA VYMÝVANÁ
2 HRANY
40 × 40 × 4



OBRUBNÍK ZÁHONOVÝ
HRANATÝ BEZ ZÁMKU
50 × 5 × 25

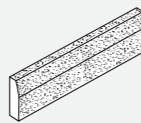

OBRUBNÍK ZÁHONOVÝ
HRANATÝ BEZ ZÁMKU
100 × 5 × 25



DLAŽBA 40 × 40 × 4 – VYMÝVANÝ OBLÁZEK 4-8

OBRUBNÍKY

Ferobet

TADY NEZAKOPNETE,
TWÍÍÍT



Vyrábíme ucelenou řadu obrubníků, přídlažeb a trávnickových lemů od průmyslových obrubníků, jejichž použití je především na komunikacích a chodnicích ve veřejném prostoru až po velký výběr obrubníků chodníkových a záhonových, které ukončují a zajišťují dlažební plochy ve stejně rozmanitém stylu, povrchu, designu i barevném provedení jako jsou naše dlažby.

Přídlažba trávnicková a trávnickový lem slouží pro bezpečné oddělení chodníků od záhonů, trávníků či jiných ploch.

OBRUBNÍKY A PŘÍDLAŽBY

Název	Rozměry (d/š/v) cm	Množství (ks/bm)	Hmotnost (kg/ks)	Paletizace (ks/kg)
TRÁVNÍKOVÁ PŘÍDLAŽBA	22 × 12 × 5	5	3	432/1.296
SILNIČNÍ PŘÍDLAŽBA	50 × 25 × 8	2	21,5	56/1.204 8
SILNIČNÍ PŘÍDLAŽBA	50 × 25 × 10	2	26	48/1.248 8
OBRUBNÍK ZÁHONOVÝ KULATÝ SE ZÁMKEM	50 × 5 × 20	2	10,5	96/1.008
OBRUBNÍK ZÁHONOVÝ KULATÝ SE ZÁMKEM	50 × 5 × 25	2	12,5	96/1.200
OBRUBNÍK ZÁHONOVÝ KULATÝ SE ZÁMKEM	100 × 5 × 20	1	20,5	69/1.414,5
OBRUBNÍK ZÁHONOVÝ KULATÝ SE ZÁMKEM	100 × 5 × 25	1	25	46/1.150
OBRUBNÍK ZÁHONOVÝ ROVNÝ SE ZÁMKEM	50 × 5 × 20	2	10,5	96/1.008
OBRUBNÍK ZÁHONOVÝ ROVNÝ SE ZÁMKEM	100 × 5 × 20	1	20,5	69/984
OBRUBNÍK ZÁHONOVÝ ROVNÝ SE ZÁMKEM	100 × 5 × 25	1	30	46/1.150
OBRUBNÍK ZÁHONOVÝ ROVNÝ SE ZÁMKEM	100 × 5 × 30	1	33	46/1.518
OBRUBNÍK CHODNÍKOVÝ	100 × 8 × 20	1	33	45/1.485
OBRUBNÍK CHODNÍKOVÝ	100 × 8 × 25	1	41,3	30/1.239
OBRUBNÍK CHODNÍKOVÝ	100 × 10 × 20	1	42	36/1.512
OBRUBNÍK CHODNÍKOVÝ	100 × 10 × 25	1	50,5	24/1.212
OBRUBNÍK ROYAL	100 × 5 × 20	1	22,5	30/675
OBRUBNÍK TRAVERTINO	100 × 5 × 20	1	22,5	30/675
TRÁVNÍKOVÝ LEM	28 × 12 × 4	4	2,5	300/750
KRAJNÍK NEPRAVIDELNÝ	80 × 8 × 23–27	1,25	34	28/952
KRAJNÍK ROVNÝ	80 × 8 × 20	1,25	25	28/700
OBRUBNÍK QUADRA 100	100 × 15 × 15	1	47	24/1.128
PALISÁDOVÝ OBRUBNÍK MODERN	50 × 6 × 30	2	18	56/1.008
TRÁVNÍKOVÝ LEM ROYAL	40 × 20 × 5	2,5	8,5	120/1.020
TRÁVNÍKOVÝ LEM TRAVERTINO	26–29 × 12 × 4,5	3,7	3,4	240/816
TRÁVNÍKOVÝ LEM ARDEZIA	20,5–24,5 × 14 × 4,5	4,3	2,8	240/672
OBRUBNÍK ARDEZIA	100 × 5 × 20	1	22,5	30/675
OBRUBNÍK ZÁHONOVÝ HRANATÝ BEZ ZÁMKU	50 × 5 × 25	2	12,5	64/800
OBRUBNÍK ZÁHONOVÝ HRANATÝ BEZ ZÁMKU	100 × 5 × 25	1	25	48/1.225

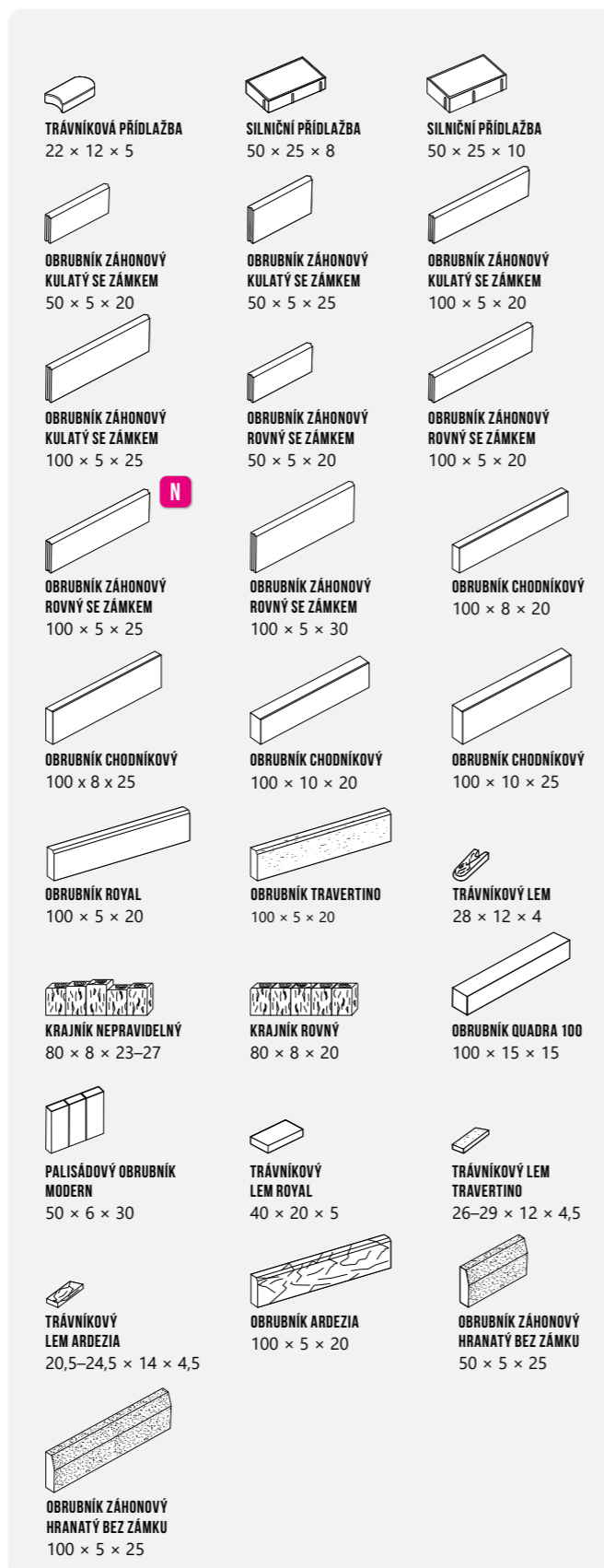

Aktuální barevné provedení jednotlivých produktů je uvedeno v platném ceníku.

Obrubníky a přídlažby ladí barvou i designem s dlažbami a umožňují čisté ukončení cest, chodníků či teras. Díky kompatibilním formátům vytvářejí jednotný celek a přídlažby zároveň usnadňují údržbu travnatých ploch pro precizní vzhled zahrady.

- Stejně barvy a barevné mixy jako u dlažeb.
- Stejný design jako u dlažeb stejného typu.
- Široké možnosti použití pro chodníky, cesty, cyklostezky, dvorky, pátia, posezení, terasy a oddělení záhonů apod.
- Přídlažby umožňují bezpečnou údržbu travnatých ploch.



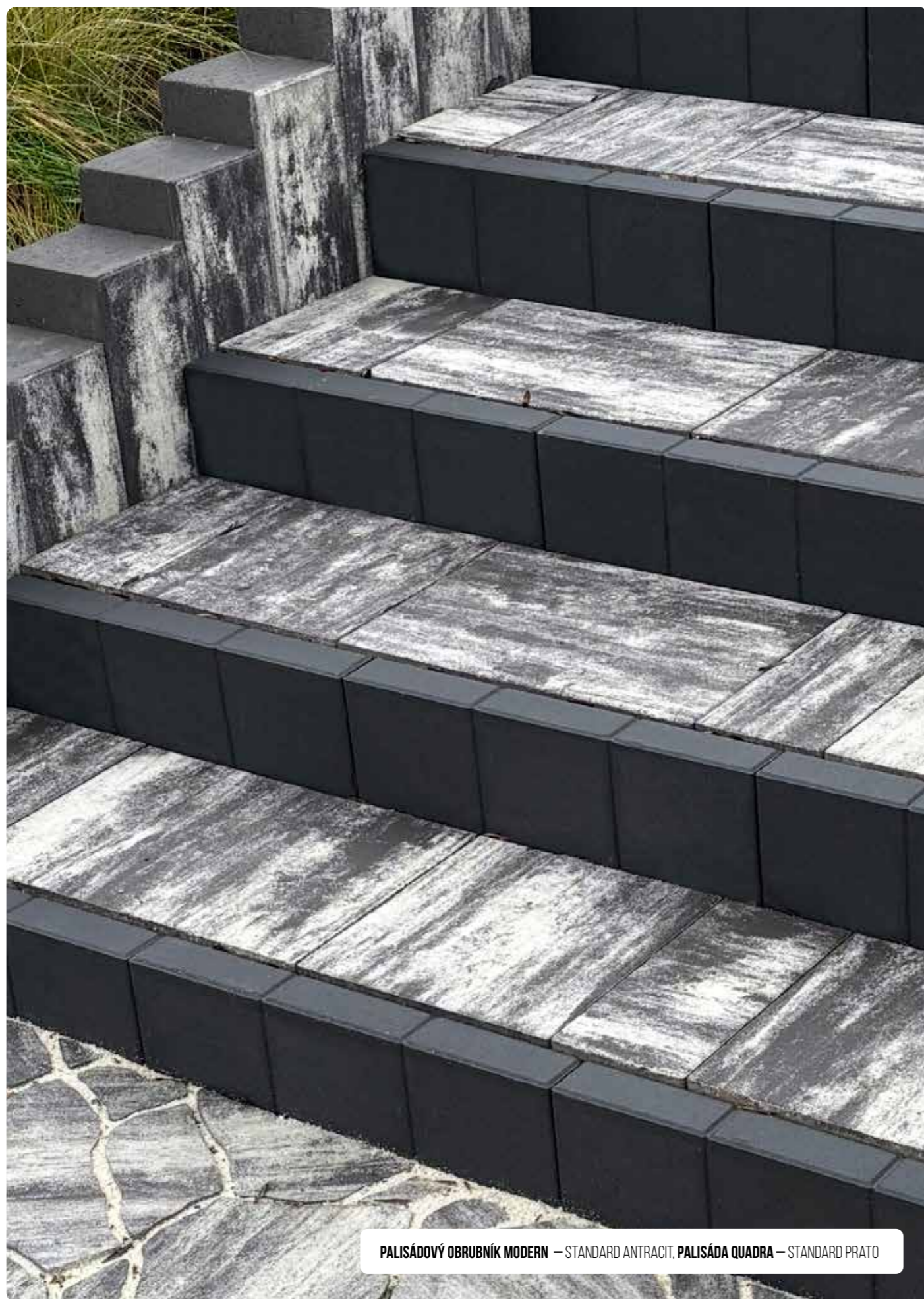

PALISÁDOVÝ OBRUBNÍK MODERN – STANDARD ANTRACIT, **PALISÁDA QUADRA** – STANDARD PRATO



OBRUBNÍK A TRÁVNÍKOVÝ LEM TRAVERTINO – NATUR RELIÉFNÍ SLONOVINOVÁ



OBRUBNÍK A TRÁVNÍKOVÝ LEM ROYAL – ROYAL PROTISMYKOVÝ KOVOVÁ



OBRUBNÍK A DLAŽBA ARDEZIA 60 × 60 × 4,5
NATUR RELIÉFNÍ ANTRACIT

OBRUBNÍKY



STANDARD
PŘÍRODNÍ



HLADKÝ
PŘÍRODNÍ

Aktuální barevné provedení jednotlivých produktů je uvedeno v platném ceníku.

Název	Rozměry (d/š/v) cm	Hmotnost (kg/ks)	Paletizace (ks/kg)
OBRUBNÍK SILNIČNÍ	50 × 15 × 25	36,75	32/1.176
OBRUBNÍK SILNIČNÍ	100 × 15 × 25	73,5	16/1.176
OBRUBNÍK SILNIČNÍ	100 × 15 × 30	92	16/1.476
OBRUBNÍK SILNIČNÍ NÁJEZDOVÝ	100 × 15 × 15	47	32/1.504
OBRUBNÍK SILNIČNÍ PŘECHODOVÝ L+P	100 × 15 × 25/15	57	12/684
OBRUBNÍK SILNIČNÍ OBLÝ VNĚJŠÍ	78 × 15 × 25, ø 0,5 m	53	18/979
OBRUBNÍK SILNIČNÍ OBLÝ VNĚJŠÍ	78 × 15 × 25, ø 1 m	58,5	18/1.078
OBRUBNÍK SILNIČNÍ OBLÝ VNĚJŠÍ	78 × 15 × 25, ø 2 m	61	18/1.123
OBRUBNÍK SILNIČNÍ OBLÝ VNITŘNÍ	78 × 15 × 25, ø 0,5 m	72	15/1.105
OBRUBNÍK SILNIČNÍ OBLÝ VNITŘNÍ	78 × 15 × 25, ø 1 m	68	18/1.249
OBRUBNÍK SILNIČNÍ ROHOVÝ VNĚJŠÍ	30 × 30 × 15 × 25	32	12/409
OBRUBNÍK SILNIČNÍ ROHOVÝ VNITŘNÍ	30 × 30 × 15 × 25	34,5	12/439
OBRUBNÍK ZASTÁVKOVÝ PŘÍMÝ	100 × 40 × 37	261	6/1.566
OBRUBNÍK ZASTÁVKOVÝ PŘÍMÝ	100 × 40 × 33	242	6/1.452
OBRUBNÍK ZASTÁVKOVÝ PŘÍMÝ	100 × 40 × 29	224	6/1.344
OBRUBNÍK ZASTÁVKOVÝ NÁBĚHOVÝ LEVÝ	100 × 40 × 31–37	247	2/494
OBRUBNÍK ZASTÁVKOVÝ NÁBĚHOVÝ PRAVÝ	100 × 40 × 37–31	247	
OBRUBNÍK ZASTÁVKOVÝ NÁBĚHOVÝ LEVÝ	100 × 40 × 31–33	238	2/476
OBRUBNÍK ZASTÁVKOVÝ NÁBĚHOVÝ PRAVÝ	100 × 40 × 33–31	238	
OBRUBNÍK ZASTÁVKOVÝ PŘECHODOVÝ LEVÝ	100 × 15–40 × 25–31	151	2/302
OBRUBNÍK ZASTÁVKOVÝ PŘECHODOVÝ PRAVÝ	100 × 40–15 × 31–25	151	
OBRUBNÍK ZASTÁVKOVÝ PŘECHODOVÝ LEVÝ	100 × 15–40 × 25–29	147	2/294
OBRUBNÍK ZASTÁVKOVÝ PŘECHODOVÝ PRAVÝ	100 × 40–15 × 29–25	147	

Obrubníky tvoří kompletní systém pro veřejné komunikace, kde zvyšují bezpečnost a jasně oddělují různé druhy dopravy. Zastávkové varianty mají protiskluzný povrch a díky robustnímu provedení poskytují spolehlivou fyzickou bariéru i dlouhodobou odolnost.

- Kompletní systém všech druhů silničních a zastávkových obrubníků pro veřejné komunikace.
- Zvyšují bezpečnost silničního provozu.
- Zastávkové obrubníky jsou vybaveny protiskluzným bezpečnostním povrchem.
- Jsou viditelnou fyzickou bariérou oddělující různé druhy dopravy.

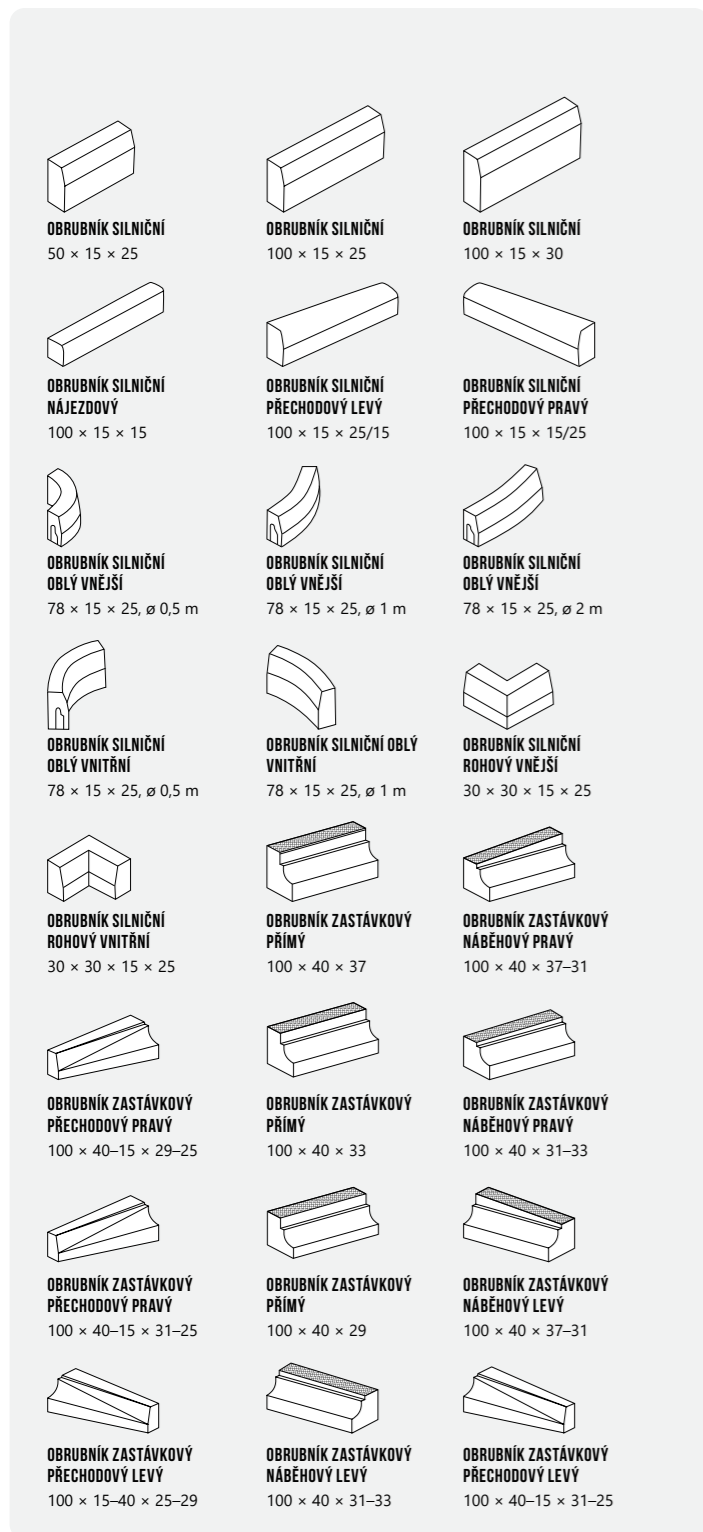

DESIGNOVÉ SESTAVY

Ferobet

KDYŽ MÁ VŠECHNO
KRÁSNE LADIT, TWÍÍÍT



Z našich designově sladěných betonových produktů si vybere každý, od vybavení chalupy po nejmodernější architekturu.

U každé skupiny vždy dbáme na detail. Šíře a variabilita jednotlivých systémů nabízí nekonečné možnosti řešení venkovních prostor – terasy a posezení, cesty a chodníčky, terénní nerovnosti, ale i bazény a zahradní plochy, a to vždy v jednom jedinečném designu.

OŠLAPANÉ HRANY POPRASKANÉ SUKY, TRHLINY, PATINA, ČERVOTOČ

AUTENTICKÝ VZHLED DŘEVA,
KTERÝ NIKDY NEZESTÁRNE.

STARÉ DŘEVO DLAŽBA



NATUR RELIÉFNÍ
STARÉ DŘEVO

Sestavy STARÉ DŘEVO nabízejí nejrealističtější dřevěný design na trhu – s trhlinami, prasklinami či stopami času. Prkna, špalky i fošny mají mnoho unikátních variant a díky kombinacím prvků lze vytvořit zcela originální a přirozeně působící plochy.

- Nejrealističtější imitace dřeva s autentickými detaily stárnutí.
- Vysoký počet unikátních designů pro přirozeně nepravidelný vzhled.
- Široká škála prvků (Prkna, Špalky, Fošny, Maxifošny) pro tvorbu různorodých ploch.
- Impregnované prvky se vzhledem dřeva ze všech stran.
- Univerzální použití od rodinných domů po veřejné prostory.

Název	Rozměry (d/š/v) cm	Množství (ks/m ²)	Hmotnost (kg/ks)	Paletizace (ks/kg)
-------	--------------------	-------------------------------	------------------	--------------------

PRKNO 100	100 × 25 × 5	4	27	22/594
PRKNO 75	74,5 × 25 × 5	5,34	20	22/440
PRKNO 50	49,5 × 25 × 5	8	13	44/572
ŠPALEK 50	49,5 × 49,5 × 5	4	25	40/1.000
ŠPALEK 50 × 25	49,5 × 24,8 × 5	8	13	44/572
ŠPALEK 25	24 × 24 × 5	16	6,5	150/975
ŠLAPÁK Ø 45	Ø 45 × 5	-	13,5	40/540
FOŠNA 100	100 × 25 × 5	4	27	22/594
FOŠNA 75	75 × 25 × 5	5,34	20	22/440
FOŠNA 50	50 × 25 × 5	8	13	44/572
FOŠNA 25	25 × 25 × 5	16	6,5	150/975
MAXI FOŠNA 200 × 40	200 × 40 × 7	1,25	121	8/968
MAXI FOŠNA 150 × 40	150 × 40 × 7	1,67	90,5	10/905
MAXI FOŠNA 100 × 40	100 × 40 × 7	2,5	60,5	14/847
MAXI FOŠNA 200 × 75	200 × 75 × 8	0,67	260	3/780
MAXI FOŠNA 150 × 75	150 × 75 × 8	0,89	195	5/975
MAXI FOŠNA 100 × 75	100 × 75 × 8	1,33	130	7/910
FOŠNA PAVERLED 25	25 × 25 × 5	—	6	1/6
FOŠNA PAVERLED 6	6 × 25 × 5	—	2	1/2
TRAFO	—	—	1	1/1

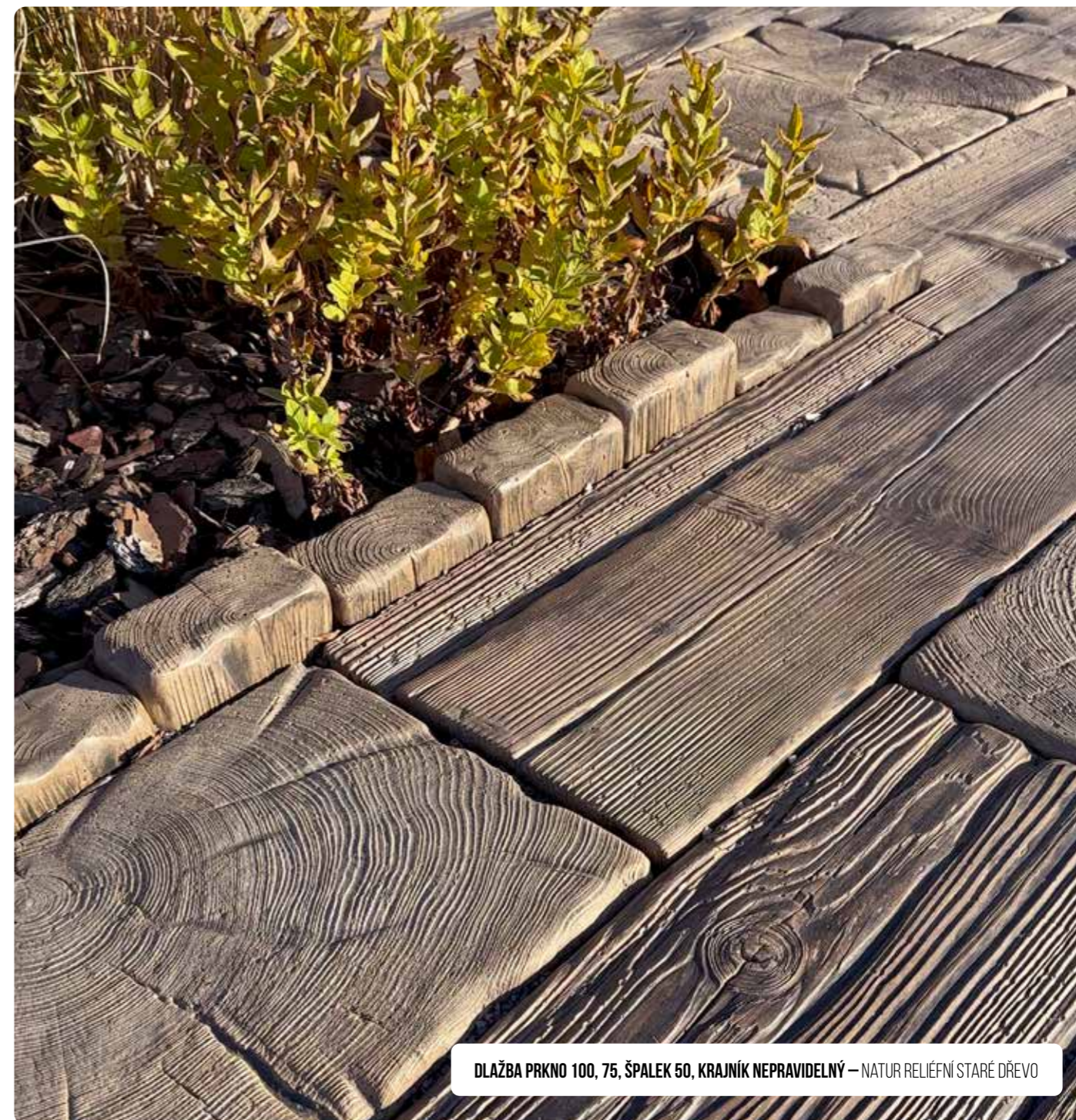
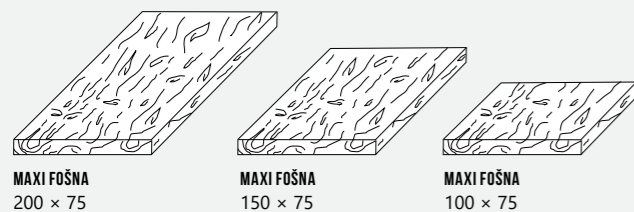
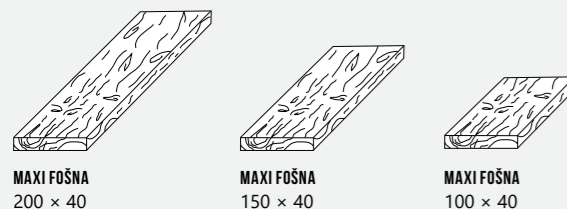
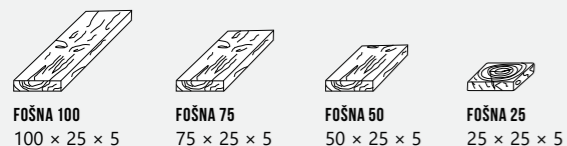
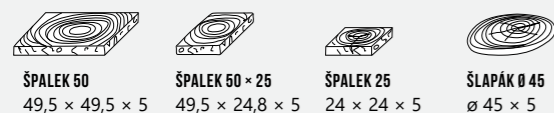
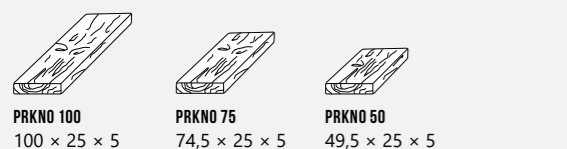

DLAŽBA PRKNO 100, 75, ŠPALEK 50, KRAJNÍK NEPRAVIDELNÝ – NATUR RELIÉFNÍ STARÉ DŘEVO



DLAŽBA PRKNO 100, KRAJNÍK ROVNÝ, BAZÉNOVÝ LEM
NATUR RELIÉFNÍ STARÉ DŘEVO



DLAŽBA MAXIFOŠNA 150 × 75 – NATUR RELIÉFNÍ STARÉ DŘEVO

BEZPEČNÁ PŘÍRODNÍ CESTA I ZA NOCI

STARÉ DŘEVO PALISÁDY A KRAJNÍKY



NATUR RELIÉFNÍ
STARÉ DŘEVO

Palisády a krajníky STARÉ DŘEVO věrně napodobují přírodní dřevo se všemi detaily stárnutí. Díky robustnímu provedení, více designům a impregnaci z výroby elegantně oddělují plochy, řeší terénní rozdíly a přidávají zahradám stylový přírodní charakter.

- Realistický vzhled dřeva s detaily stárnutí na všech pohledových stranách.
- Široká nabídka palisádových prvků pro menší i výrazné terénní rozdíly.
- Krajníky a lemy vytvářejí estetické ukončení dlažeb a oddělení ploch.
- Impregnace z výroby zajišťuje dlouhou životnost bez údržby.
- Vhodné pro rodinné zahrady i veřejnou zeleň.

Název	Rozměry (d/š/v) cm	Množství (ks/m ²)	Hmotnost (kg/ks)	Paletizace (ks/kg)
-------	--------------------	-------------------------------	------------------	--------------------

PALISÁDA TRÁM 250	24 × 15 × 250	4,16	210	6/1.260
PALISÁDA TRÁM 150	24 × 15 × 150	4,16	125	9/1.125
PALISÁDA TRÁM 125	24 × 15 × 125	4,16	104	9/936
PALISÁDA TRÁM 100	24 × 15 × 100	4,16	84	15/1.260
PALISÁDA TRÁM 75	24 × 15 × 74,5	4,16	63	15/945
PALISÁDA TRÁM 50	24 × 15 × 49,5	4,16	41	30/1.230
PALISÁDA TRÁM 25	24 × 15 × 24	4,16	20	45/900
PALISÁDA PRKNO 75	25 × 5 × 74,5	4	20	22/440
PALISÁDA PRKNO 50	25 × 5 × 49,5	4	13	44/572
PALISÁDA PRKNO 25	25 × 5 × 24,5	4	6	72/432
PALISÁDA FOŠNA 200 × 40	40 × 7 × 200	2,5	121	8/968
PALISÁDA FOŠNA 150 × 40	40 × 7 × 150	2,5	90,5	10/905
PALISÁDA FOŠNA 100 × 40	40 × 7 × 100	2,5	60,5	14/847
PALISÁDA FOŠNA 50 × 40	40 × 7 × 50	2,5	30	20/600
PALISÁDA FOŠNA 200 × 75	75 × 8 × 200	1,3	260	3/780
PALISÁDA FOŠNA 150 × 75	75 × 8 × 150	1,3	195	5/975
PALISÁDA FOŠNA 100 × 75	75 × 8 × 100	1,3	130	7/910
PALISÁDA FOŠNA 50 × 75	75 × 8 × 50	1,3	65	14/910
TRÁVNÍKOVÝ LEM	28 × 12 × 4	4	2,5	300/750
KRAJNÍK NEPRAVIDELNÝ	80 × 8 × 23–27	1,25	34	28/952
KRAJNÍK ROVNÝ	80 × 8 × 20	1,25	25	28/700

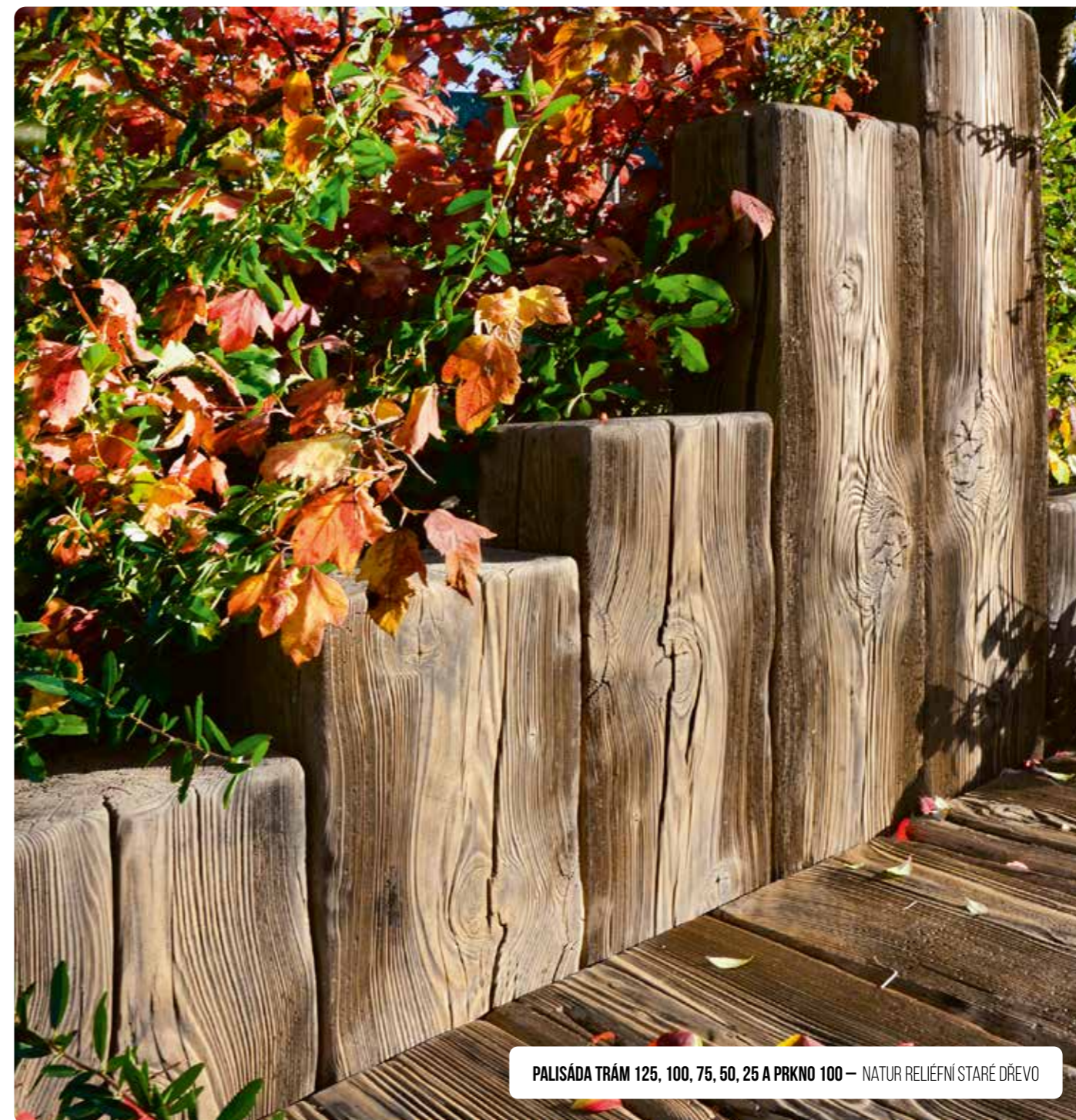
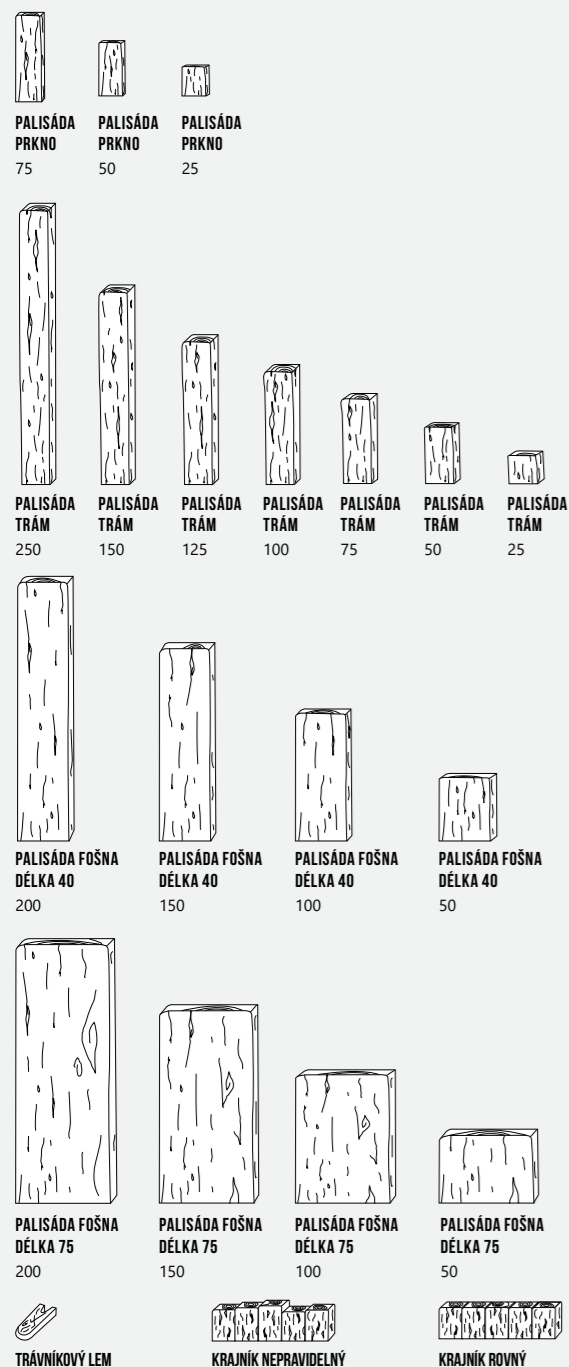

PALISÁDA TRÁM 125, 100, 75, 50, 25 A PRKNO 100 – NATUR RELIÉFNÍ STARÉ DŘEVO



KRAJNÍK NEPRAVIDELNÝ – NATUR RELIÉFNÍ STARÉ DŘEVO



PALISÁDA FOŠNA 150 × 40 – NATUR RELIÉFNÍ STARÉ DŘEVO

STARÉ DŘEVO SCHODY



NATUR RELIÉFNÍ
STARÉ DŘEVO

Schody STARÉ DŘEVO spojují dokonalou imitaci prasklin, suků a ošářených hran s širokou škálou bloků a desek. Systémově řeší jakýkoliv sklon terénu a díky impregnaci a realistickému vzhledu vytváří přirozené, odolné a stylové schodiště.

- Autentická textura dřeva s prasklinami, suky a stopami opotřebení.
- Široký výběr schodišťových bloků a desek pro různé typy svahů.
- Systémově kompatibilní s dlažbami STARÉ DŘEVO.
- Impregnované prvky se vzhledem dřeva ze všech stran.
- Vhodné pro soukromé i veřejné prostory s přírodním charakterem.

Název	Rozměry (d/š/v) cm	Hmotnost (kg/ks)	Paletizace (ks/kg)
SCHODIŠŤOVÝ BLOK 250	250 × 24 × 15	210	6/1.260
SCHODIŠŤOVÝ BLOK 150	150 × 24 × 15	125	9/1.125
SCHODIŠŤOVÝ BLOK 125	125 × 24 × 15	104	9/936
SCHODIŠŤOVÝ BLOK 100	100 × 24 × 15	84	15/1.260
SCHODIŠŤOVÝ BLOK 75	74,5 × 24 × 15	63	15/945
SCHODIŠŤOVÝ BLOK 50	49,5 × 24 × 15	41	30/1.230
SCHODIŠŤOVÁ DESKA 200	200 × 40 × 7	121	8/968
SCHODIŠŤOVÁ DESKA 150	150 × 40 × 7	90,5	10/905
SCHODIŠŤOVÁ DESKA 100	100 × 40 × 7	60,5	14/847
SCHODIŠŤOVÉ PLATO 200	200 × 75 × 8	260	3/780
SCHODIŠŤOVÉ PLATO 150	150 × 75 × 8	195	5/975
SCHODIŠŤOVÉ PLATO 100	100 × 75 × 8	130	7/910

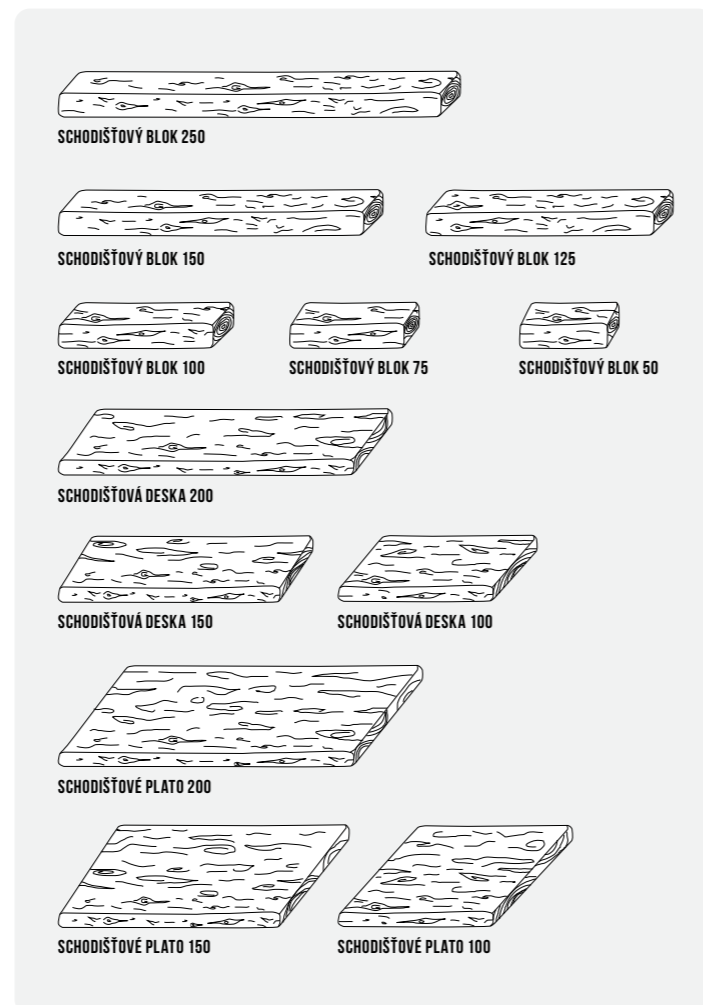

PALISÁDA TRÁM 125, 100, 75, 50 A 25, SCHODIŠŤOVÝ BLOK 150,
125, 100, 75 – NATUR RELIÉFNÍ STARÉ DŘEVO

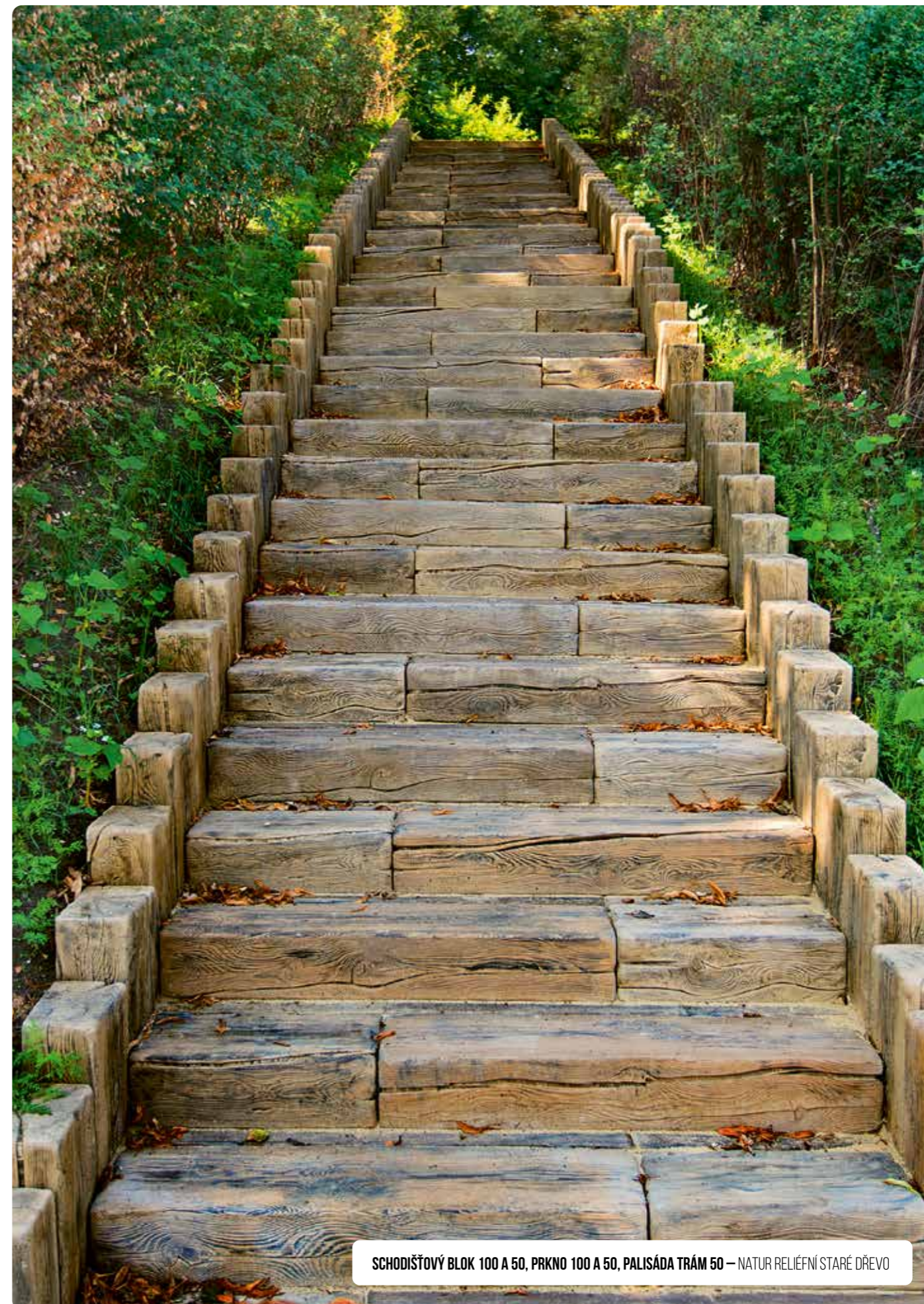

SCHODIŠŤOVÝ BLOK 100 A 50, PRKNO 100 A 50, PALISÁDA TRÁM 50 – NATUR RELIÉFNÍ STARÉ DŘEVO

STARÉ DŘEVO ZVÝŠENÉ ZÁHONY



NATUR RELIÉFNÍ
STARÉ DŘEVO

Zvýšené záhony STARÉ DŘEVO nabízí praktické řešení pro pěstování bez ohýbání a zároveň přinášejí dokonale přírodní vzhled. Rustik i Kompakt varianty napodobují dřevo do detailu, jsou impregnované a vytvářejí estetické i funkční prvky v zahradě.

- Realistický vzhled stárnoucího dřeva s detaily suku, prasklin i patiny.
- Varianty Rustik a Kompakt pro různé velikosti i estetiku.
- Ideální pro pěstování bez nutnosti ohýbání.
- Vhodné pro zeleninu, ovoce i jako velké dekorativní květináče.
- Impregnované prvky se vzhledem dřeva ze všech stran.

Název	Rozměry (d/š/v) cm	Hmotnost (kg/ks)	Paletizace (ks/kg)
ZVÝŠENÝ ZÁHON RUSTIK	206 × 112 × 40	263	1/263
ZVÝŠENÝ ZÁHON RUSTIK	206 × 112 × 80	526	1/526
ZVÝŠENÝ ZÁHON RUSTIK	112 × 112 × 40	197	1/197
ZVÝŠENÝ ZÁHON RUSTIK	112 × 112 × 80	394	1/394
PRODLUŽOVACÍ SET 40 RUSTIK	200 × 112 × 40	167	1/167
PRODLUŽOVACÍ SET 80 RUSTIK	200 × 112 × 80	334	1/334
ZVÝŠENÝ ZÁHON KOMPAKT	200 × 100 × 45	292	1/292
ZVÝŠENÝ ZÁHON KOMPAKT	200 × 100 × 90	584	1/584
ZVÝŠENÝ ZÁHON KOMPAKT	100 × 100 × 45	192	1/192
ZVÝŠENÝ ZÁHON KOMPAKT	100 × 100 × 90	384	1/384



ZVÝŠENÝ ZÁHON KOMPAKT 200 × 100 × 90
NATUR RELIÉFNÍ STARÉ DŘEVO

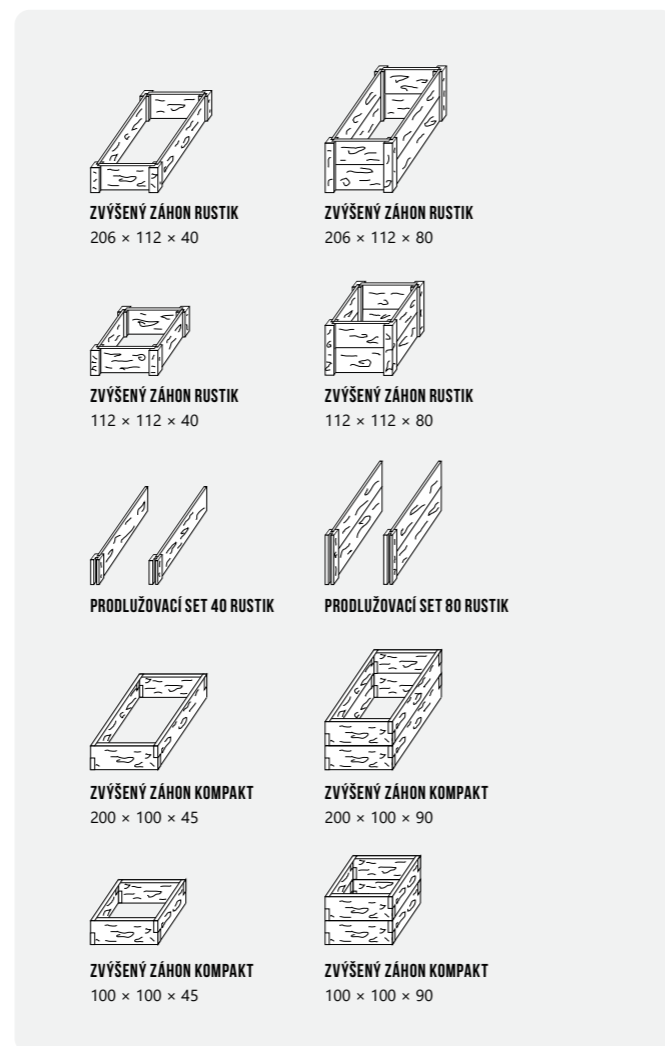

ZVÝŠENÝ ZÁHON RUSTIK 206 × 112 × 80, PRKNO 50 A PLOTOVÝ SYSTÉM STARÉ DŘEVO – NATUR RELIÉFNÍ STARÉ DŘEVO

PLOTOVÉ SYSTÉMY STARÉ DŘEVO



NATUR RELIÉFNÍ
STARÉ DŘEVO

Plotové systémy STARÉ DŘEVO spojují autentický vzhled dřeva s rychlou instalací a minimem základových prací. Více výšek a designů umožní vytvořit přirozené a trvanlivé oplocení, které poskytne soukromí a harmonicky zapadne do okolní zeleně.

- Dokonalá imitace starého dřeva se všemi přírodními detaily.
- Rychlá instalace s minimem základových prací.
- Různé výšky plotů pro optické oddělení i zachování soukromí.
- Impregnované prvky se vzhledem dřeva ze všech stran.
- Stylové řešení pro domy, chaty i veřejnou zeleně.

Název	Rozměry (d/š/v) cm	Hmotnost (kg/ks)	Paletizace (ks/kg)
PLOTOVÁ DESKA	189 × 4 × 40	66	10/660
PLOTOVÁ DESKA PRO OBOUSTRANNÉ POUŽITÍ	189 × 4 × 40	66	10/660
SLOUPEK PRŮBĚŽNÝ 1,6 M	16 × 16 × 238	111	12/1.332
SLOUPEK ROHOVÝ 1,6 M	16 × 16 × 238	106	12/1.272
SLOUPEK KONCOVÝ 1,6 M	16 × 16 × 238	116	12/1.392
SLOUPEK PRŮBĚŽNÝ 2 M	16 × 16 × 278	137	12/1.644
SLOUPEK ROHOVÝ 2 M	16 × 16 × 278	129	12/1.548
SLOUPEK KONCOVÝ 2 M	16 × 16 × 278	145	12/1.740
SLOUPEK PRŮBĚŽNÝ 2,4 M	16 × 16 × 318	163	12/1.956
SLOUPEK ROHOVÝ 2,4 M	16 × 16 × 318	152	12/1.824
SLOUPEK KONCOVÝ 2,4 M	16 × 16 × 318	174	12/2.088
VLOŽKA DO SLOUPKU	4,8 × 3 × 40	3	48/144
STŘÍŠKA NA DESKU	188,5 × 13 × 5	26	30/900
STŘÍŠKA NA DESKU PRO OBOUSTRANNÉ POUŽITÍ	188,5 × 16 × 5	26	25/825
STŘÍŠKA NA SLOUPEK	24 × 24 × 5	6,5	60/390
FARMÁŘSKÝ PLOT – SLOUPEK 1	14 × 14 × 70	27	30/810
FARMÁŘSKÝ PLOT – SLOUPEK 2	14 × 14 × 145	55	20/1.100
FARMÁŘSKÝ PLOT – SLOUPEK 3	14 × 14 × 185	67	20/1.340
FARMÁŘSKÝ PLOT – HRANOL	249 × 6 × 14	48	30/1.440

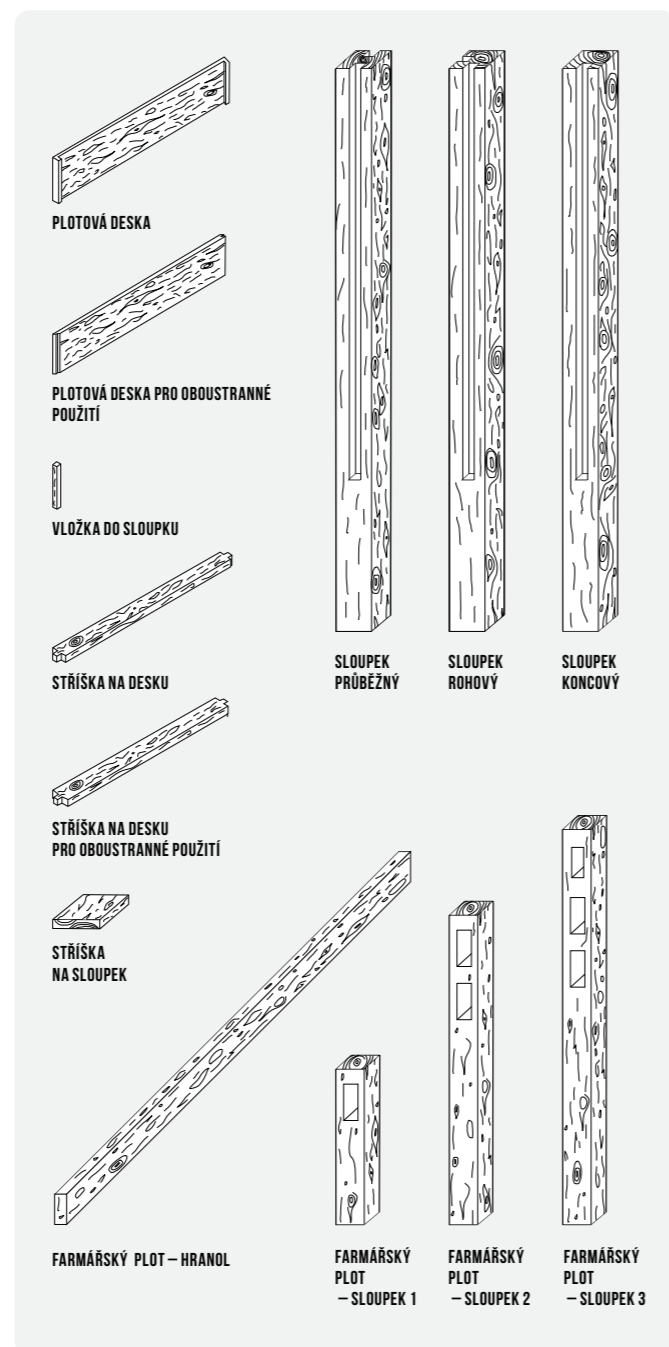

PLOTOVÝ SYSTÉM STARÉ DŘEVO – NATUR RELIÉFNÍ STARÉ DŘEVO



PLOTOVÝ SYSTÉM STARÉ DŘEVO – NATUR RELIÉFNÍ STARÉ DŘEVO



PLOTOVÝ SYSTÉM STARÉ DŘEVO – NATUR RELIÉFNÍ STARÉ DŘEVO

SÍLA BETONU KRÁSA DŘEVA

BETONOVÝ POVRCH
INSPIROVANÝ PŘÍRODOU.

Ferobet

FARMÁŘSKÝ PLOT STARÉ DŘEVO – NATUR RELIÉFNÍ STARÉ DŘEVO

STARÉ DŘEVO LAVICE A STOLY



NATUR RELIÉFNÍ
STARÉ DŘEVO

Lavice a stoly STARÉ DŘEVO přinášejí přírodní vzhled s absolutní bezúdržbovostí a antivandal provedením. Robustní hmotnost zajišťuje stabilitu, více designů dodá originalitu a díky impregnaci jsou prvky vhodné do zahrad i veřejného prostoru.

- Nejrealističtější dřevěný vzhled s autentickými znaky opotřebení.
- Široký výběr velikostí lavic a stolů pro různé prostory.
- Absolutně bezúdržbové a odolné antivandal provedení.
- Vysoká hmotnost zajišťuje stabilitu a nezcizitelnost.
- Vhodné pro rodinné zahrady i veřejné parky.

Název	Rozměry (d/š/v) cm	Hmotnost (kg/ks)	Paletizace (ks/kg)
LAVICE FOŠNA 200	200 × 40 × 43	220	2/440
LAVICE FOŠNA 150	150 × 40 × 43	190	2/380
LAVICE FOŠNA 100	100 × 40 × 43	160	2/320
LAVICE S OPĚRADLEM 200	200 × 70 × 88	335	1/335
LAVICE S OPĚRADLEM 150	150 × 70 × 88	278	1/278
LAVICE S OPĚRADLEM 100	100 × 70 × 88	222	1/222
LAVICE TRÁM 250	250 × 50 × 45	584	1/584
LAVICE TRÁM 150	150 × 50 × 45	414	1/414
LAVICE TRÁM 125	125 × 50 × 45	372	1/372
LAVICE TRÁM 100	100 × 50 × 45	332	1/332
STŮL 200	200 × 75 × 78	420	1/420
STŮL 150	150 × 75 × 78	360	1/360
STŮL 100	100 × 75 × 78	270	1/270

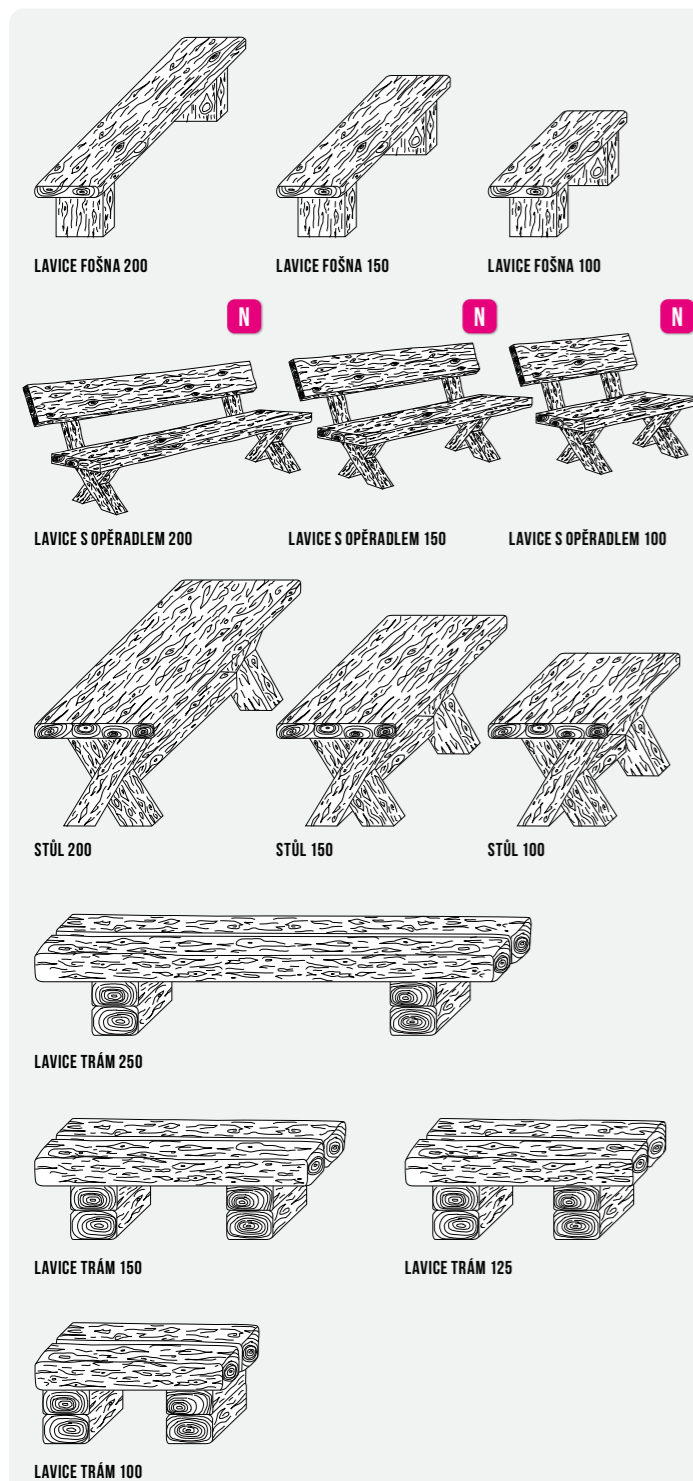

STŮL 200, LAVICE FOŠNA 200, PRKNO 100 A ŠPALEK 25 – NATUR RELIÉFNÍ STARÉ DŘEVO



LAVICE S OPĚRADLEM 100
NATUR RELIÉFNÍ STARÉ DŘEVO



LAVICE FOŠNA 200 – NATUR RELIÉFNÍ STARÉ DŘEVO



LAVICE TRÁM 250 – NATUR RELIÉFNÍ STARÉ DŘEVO

STARÉ DŘEVO OSTATNÍ



NATUR RELIÉFNÍ
STARÉ DŘEVO

Doplňky STARÉ DŘEVO, jako květináče, lemy či žlaby, přinášejí realistický vzhled přírodního dřeva včetně trhlin a suků. Impregnované prvky mají design ze všech pěti stran a snadno doplní chodníky, zahrady i veřejné prostory o stylové přírodní detaily.

- Realistické dřevěné doplňky včetně květináčů, lemů a žlabů.
- Autentická textura s prasklinami, suky a stopami stárnutí.
- Design ze všech pěti stran s impregnací pro dlouhou životnost.
- Kompatibilní se všemi prvky STARÉ DŘEVO.
- Vhodné pro soukromé i veřejné prostory s přírodním stylem.

Název	Rozměry (d/š/v) cm	Hmotnost (kg/ks)	Paletizace (ks/kg)
KVĚTINÁČ I.	45 × 45 × 80	130	2/260
KVĚTINÁČ II.	90 × 45 × 40	130	2/260
TRUHLÍK	78 × 28 × 18,5	43	16/688
BAZÉNOVÝ LEM ROVNÝ TYP L	75 × 35 × 4,5	31	30/930
BAZÉNOVÝ LEM ROH VNITŘNÍ	50,5 × 50,5 × 4,5	25	8/200
BAZÉNOVÝ LEM ROH VNĚJŠÍ	50,5 × 50,5 × 4,5	24	8/192
OBKLAD PRKNO	75 × 20 × 2	45,3	0,6 m ² /balení
ŽLAB	80 × 24 × 8	26	30/780
KOŠ (S POZINKOVANOU VLOŽKOU)	45 × 45 × 80	135	2/270



OBKLAD PRKNO – NATUR RELIÉFNÍ STARÉ DŘEVO

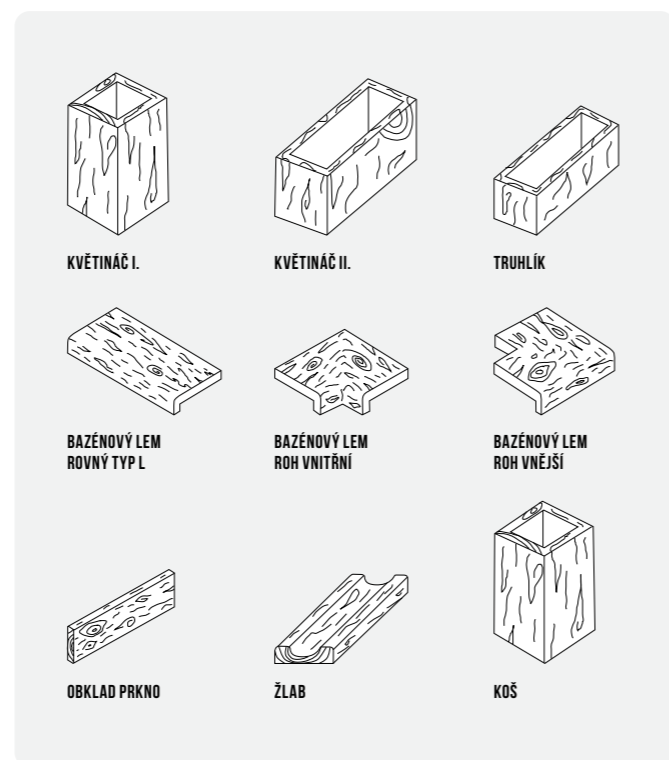

KVĚTINÁČ I, KVĚTINÁČ II, TRUHLÍK, KRAJNÍK ROVNÝ, PRKNO 100 A ŠPALEK 25 – NATUR RELIÉFNÍ STARÉ DŘEVO



BAZÉNOVÝ LEM ROH VNITŘNÍ A ROVNÝ TYP L
NATUR RELIÉFNÍ STARÉ DŘEVO



ŽLAB – NATUR RELIÉFNÍ STARÉ DŘEVO

MAXIMUS



NATUR RELIÉFNÍ
ELEGANTNÍ ŠEDÁ

Sestava MAXIMUS nabízí moderní dřevěný vzhled v elegantní šedé a protiskluzovém reliéfu. Ucelený systém dlažeb, palisád a schodů umožňuje vytvořit jednotné řešení v čistém stylu, které působí moderně a zároveň přirozeně v každém prostoru.

- Dokonalý vzhled dřeva v moderním pojetí.
- Barevné provedení Elegantní šedá.
- Reliéfní protiskluzový povrch.
- Ucelený systém dlažeb, palisád a schodů.
- Design dřeva na všech pěti pohledových stranách.

Název	Rozměry (d/š/v) cm	Množství (ks/m ²)	Hmotnost (kg/ks)	Paletizace (ks/kg)
PRKNO MAXIMUS 200	200 × 15 × 8	3,33	58	27/1.566
PRKNO MAXIMUS 100	100 × 15 × 8	6,66	29	27/783
PRKNO MAXIMUS 50	50 × 15 × 8	13,33	14,5	54/783
PALISÁDA MAXIMUS 100	15 × 8 × 100	6,67	29	27/783
PALISÁDA MAXIMUS 50	15 × 8 × 50	6,67	14,5	54/783
SCHODIŠŤOVÝ BLOK MAXIMUS 100	100 × 35 × 15	–	126	6/756

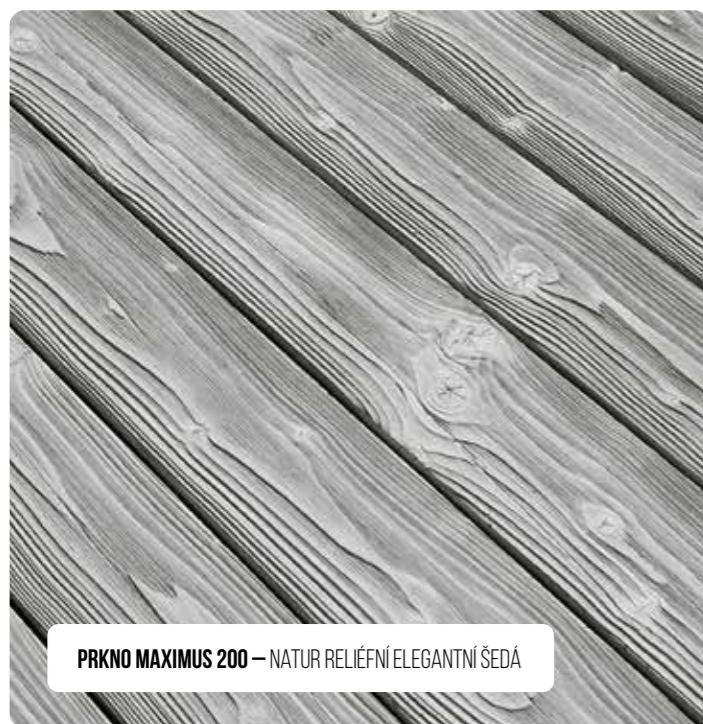

PRKNO MAXIMUS 200 – NATUR RELIÉFNÍ ELEGANTNÍ ŠEDÁ



PRKNO MAXIMUS 200, PALISÁDA MAXIMUS 100
NATUR RELIÉFNÍ ELEGANTNÍ ŠEDÁ

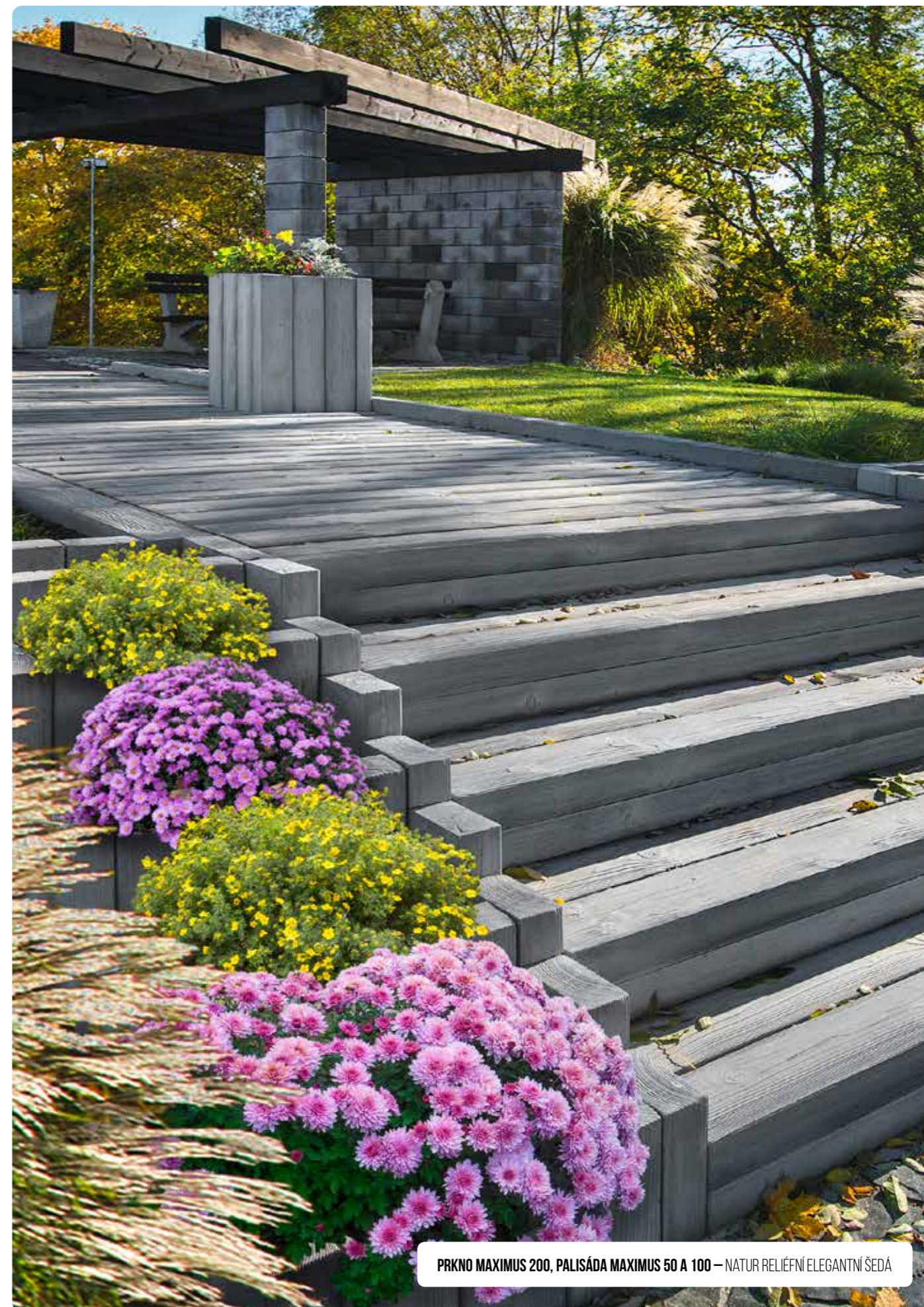

PRKNO MAXIMUS 200, PALISÁDA MAXIMUS 50 A 100 – NATUR RELIÉFNÍ ELEGANTNÍ ŠEDÁ

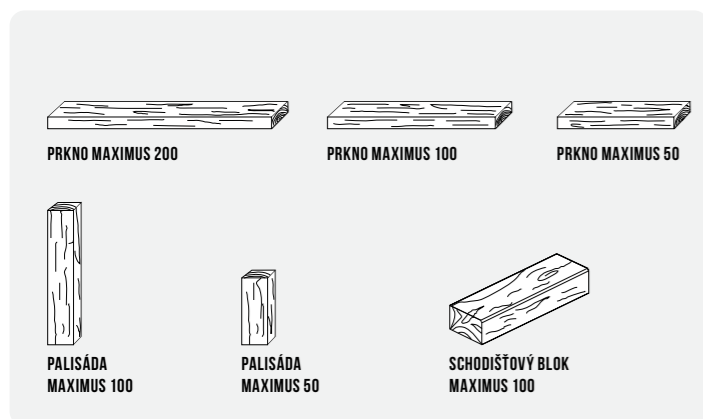

PRKNO MAXIMUS 200

PRKNO MAXIMUS 100

PRKNO MAXIMUS 50

PALISÁDA
MAXIMUS 100

PALISÁDA
MAXIMUS 50

SCHODIŠŤOVÝ BLOK
MAXIMUS 100

TRAVERTINO

Ferobet



NATUR RELIÉFNÍ
SLONOVINOVÁ

Travertino sestavy přinášejí luxusní středomořský vzhled s výraznou texturou přírodního kamene. Ucelený systém dlažeb, schodů, lemů i obrubníků umožňuje vytvořit harmonický celek, který působí exkluzivně a podtrhne výjimečné realizace.

- Dokonalý vzhled středomoří.
- Zářivý design přírodního Travertinového kamene.
- Ucelený systém dlažeb, obrubníků, schodů, palisád, bazénových lemů.
- Celý prostor v jednom luxusním provedení.
- Originální formáty Maxidlažeb pro výjimečné realizace.

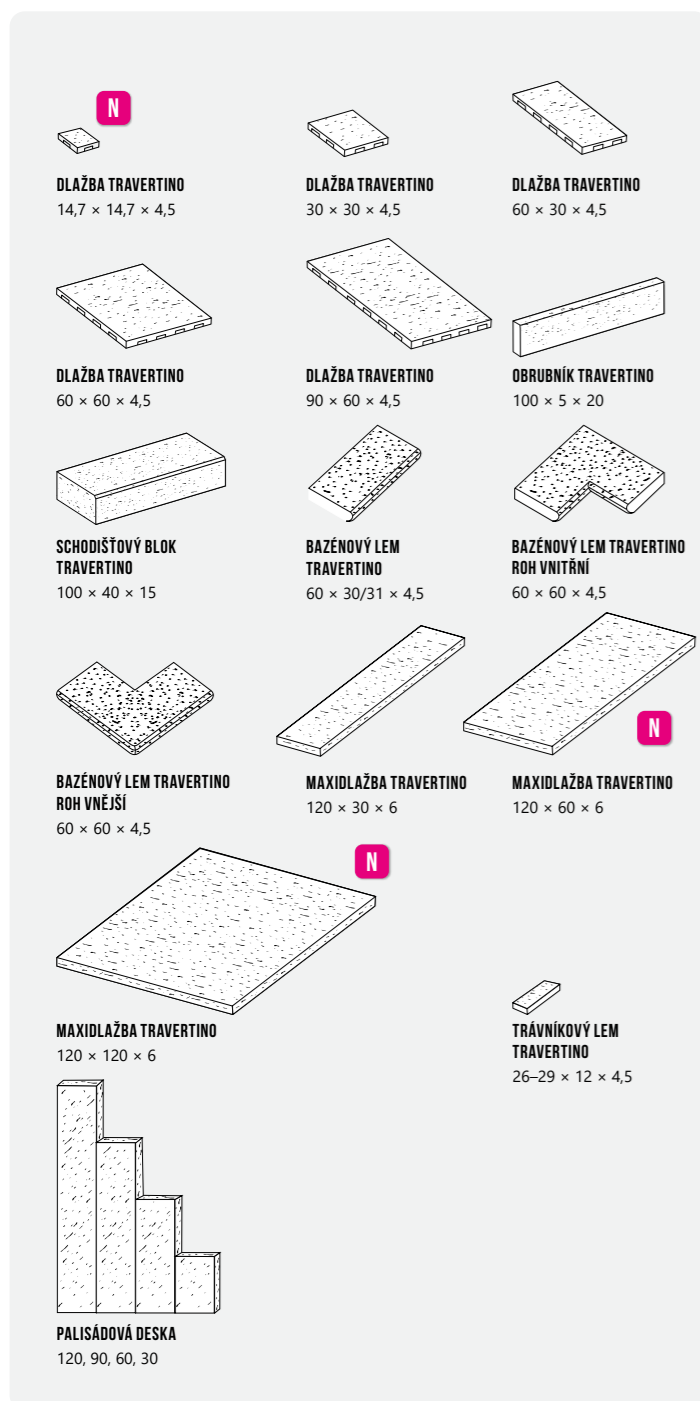

Název	Rozměry (d/š/v) cm	Množství (ks/m ²) (ks/bm)	Hmotnost (kg/ks)	Paletizace (ks/kg)
DLAŽBA TRAVERTINO	14,7 × 14,7 × 4,5	44,44	2	400/800
DLAŽBA TRAVERTINO	30 × 30 × 4,5	11,11	9	80/720
DLAŽBA TRAVERTINO	60 × 30 × 4,5	5,56	18	40/720
DLAŽBA TRAVERTINO	90 × 60 × 4,5	1,85	58,5	10/585
DLAŽBA TRAVERTINO	60 × 60 × 4,5	2,78	36	20/720
OBRUBNÍK TRAVERTINO	100 × 5 × 20	1	22,5	30/675
SCHODIŠŤOVÝ BLOK TRAVERTINO	100 × 40 × 15	—	135	4/540
BAZÉNOVÝ LEM TRAVERTINO	60 × 30/31 × 4,5	1,66	18	40/720
BAZÉNOVÝ LEM TRAVERTINO ROH VNITŘNÍ	60 × 60 × 4,5	—	27	20/540
BAZÉNOVÝ LEM TRAVERTINO ROH VNĚJŠÍ	60 × 60 × 4,5	—	27	20/540
MAXIDLAŽBA TRAVERTINO	120 × 30 × 6	2,77	54	12/648
MAXIDLAŽBA TRAVERTINO	120 × 30 × 6	1,39	108	5/540
MAXIDLAŽBA TRAVERTINO	120 × 120 × 6	0,69	216	5/1.080
TRÁVNÍKOVÝ LEM TRAVERTINO	26–29 × 12 × 4,5	3,7	3,4	240/816
PALISÁDOVÁ DESKA TRAVERTINO 120	30 × 6 × 120	3,33	54	12/648
PALISÁDOVÁ DESKA TRAVERTINO 90	30 × 6 × 90	3,33	40	12/480
PALISÁDOVÁ DESKA TRAVERTINO 60	30 × 6 × 60	3,33	27	18/486
PALISÁDOVÁ DESKA TRAVERTINO 30	30 × 6 × 30	3,33	14	48/1.120

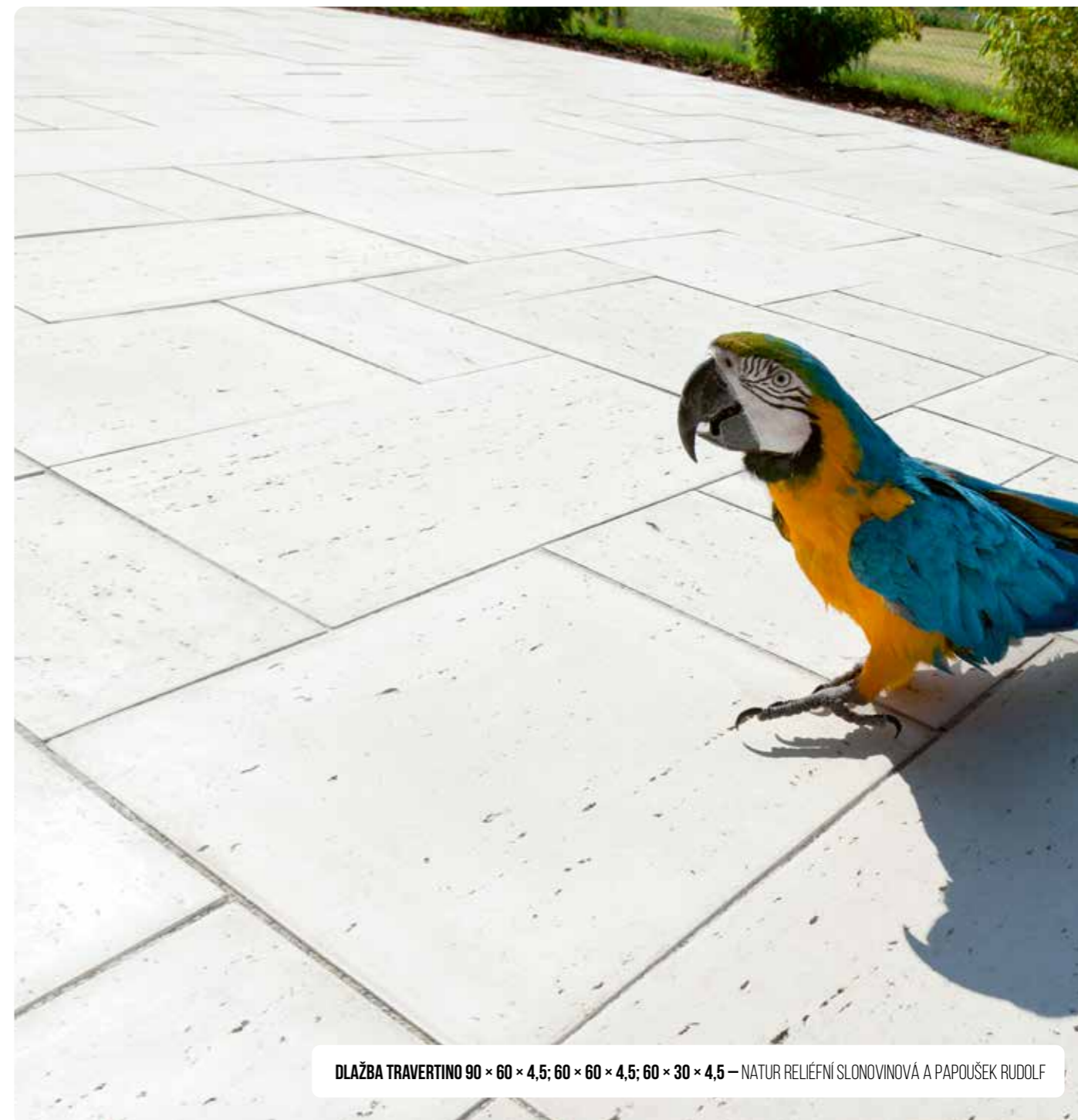

DLAŽBA TRAVERTINO 90 × 60 × 4,5; 60 × 60 × 4,5; 60 × 30 × 4,5 — NATUR RELIÉFNÍ SLONOVINOVÁ A PAPOUŠEK RUDOLF



DLAŽBA TRAVERTINO 30 × 30 × 4,5, 60 × 30 × 4,5 A 60 × 60 × 4,5 — NATUR RELIÉFNÍ SLONOVINOVÁ



BAZÉNOVÝ LEM TRAVERTINO ROH VNITŘNÍ, BAZÉNOVÝ LEM TRAVERTINO 60 × 30/31 × 4,5 A DLAŽBA TRAVERTINO 60 × 30 × 4,5 NATUR RELIÉFNÍ SLONOVINOVÁ

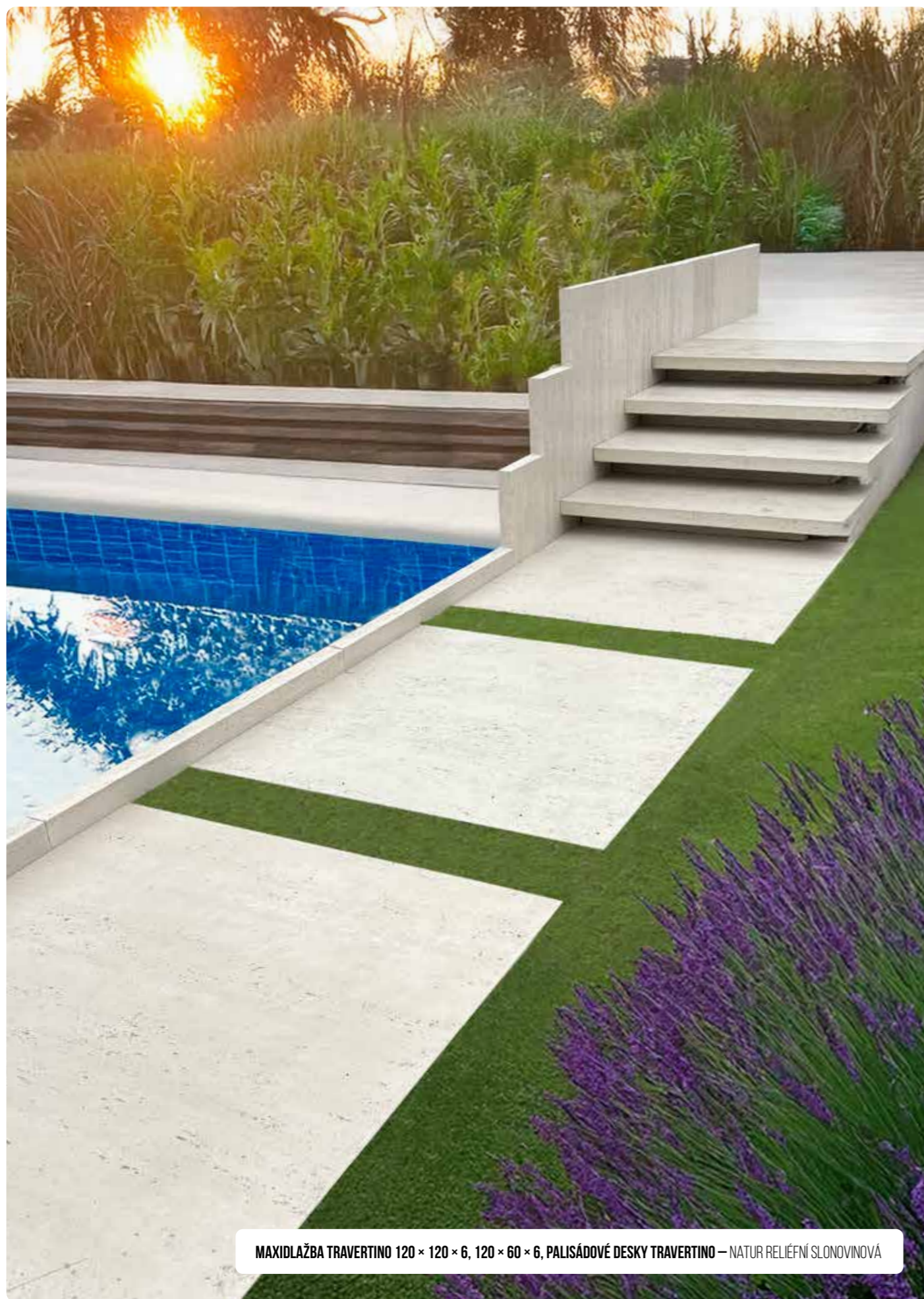

HARMONIE PŘÍRODY

ELEGANTNÍ BAREVNÉ
PROVEDENÍ SLONOVINOVÁ.



ROYAL
PROTISMYKOVÝ
KOVOVÁ

Sestavy ROYAL vynikají čistými liniemi, kovovými tóny a protiskluzovým povrchem. Mramorové mapy dodávají prvkům jedinečný vzhled a široká nabídka formátů, lemů i schodů umožňuje vytvářet moderní, luxusně působící celky v jednotném stylu.

- Jednoduché moderní linie s originálním protiskluzovým povrchem.
- Nadčasové metalické barevné tóny s prémiovým efektem.
- Výrazné mramorové mapy vytvářejí luxusní vzhled každého kusu.
- Velké formáty 120 × 120, 120 × 60 a 120 × 40 pro moderní architekturu.
- Možnost kombinace různých skladebných formátů pro efektní kompozice.

Název	Rozměry (d/š/v) cm	Množství (ks/m ²) (ks/bm)	Hmotnost (kg/ks)	Paletizace (ks/kg)
DLAŽBA ROYAL	40 × 40 × 5	6,25	17	60/1.020
DLAŽBA ROYAL	60 × 40 × 5	4,17	26	40/1.040
DLAŽBA ROYAL	80 × 40 × 5	3,13	35	30/1.050
DLAŽBA ROYAL	80 × 80 × 5	1,56	70	10/700
OBRUBNÍK ROYAL	100 × 5 × 20	1	22,5	30/675
SCHODIŠTOVÝ BLOK ROYAL	100 × 40 × 15	-	135	4/540
BAZÉNOVÝ LEM ROYAL	60 × 30 × 5	1,66	19	40/760
BAZÉNOVÝ LEM ROYAL ROH VNITŘNÍ	60 × 60 × 5	-	29	20/580
BAZÉNOVÝ LEM ROYAL ROH VNĚJŠÍ	60 × 60 × 5	-	29	20/580
TRÁVNÍKOVÝ LEM ROYAL	40 × 20 × 5	2,5	8,5	120/1.020
DLAŽBA GRAND ROYAL	120 × 40 × 6	2,08	72	10/720
DLAŽBA GRAND ROYAL	120 × 60 × 6	1,39	108	5/540
DLAŽBA GRAND ROYAL	120 × 120 × 6	0,69	216	5/1.080
PALISÁDOVÁ DESKA ROYAL 120	40 × 6 × 120	2,5	72	10/720
PALISÁDOVÁ DESKA ROYAL 100	40 × 6 × 100	2,5	60	10/600
PALISÁDOVÁ DESKA ROYAL 80	40 × 6 × 80	2,5	48	15/720
PALISÁDOVÁ DESKA ROYAL 60	40 × 6 × 60	2,5	36	15/540
PALISÁDOVÁ DESKA ROYAL 40	40 × 6 × 40	2,5	24	30/720
PALISÁDOVÁ DESKA ROYAL 20	40 × 6 × 20	2,5	12	45/540

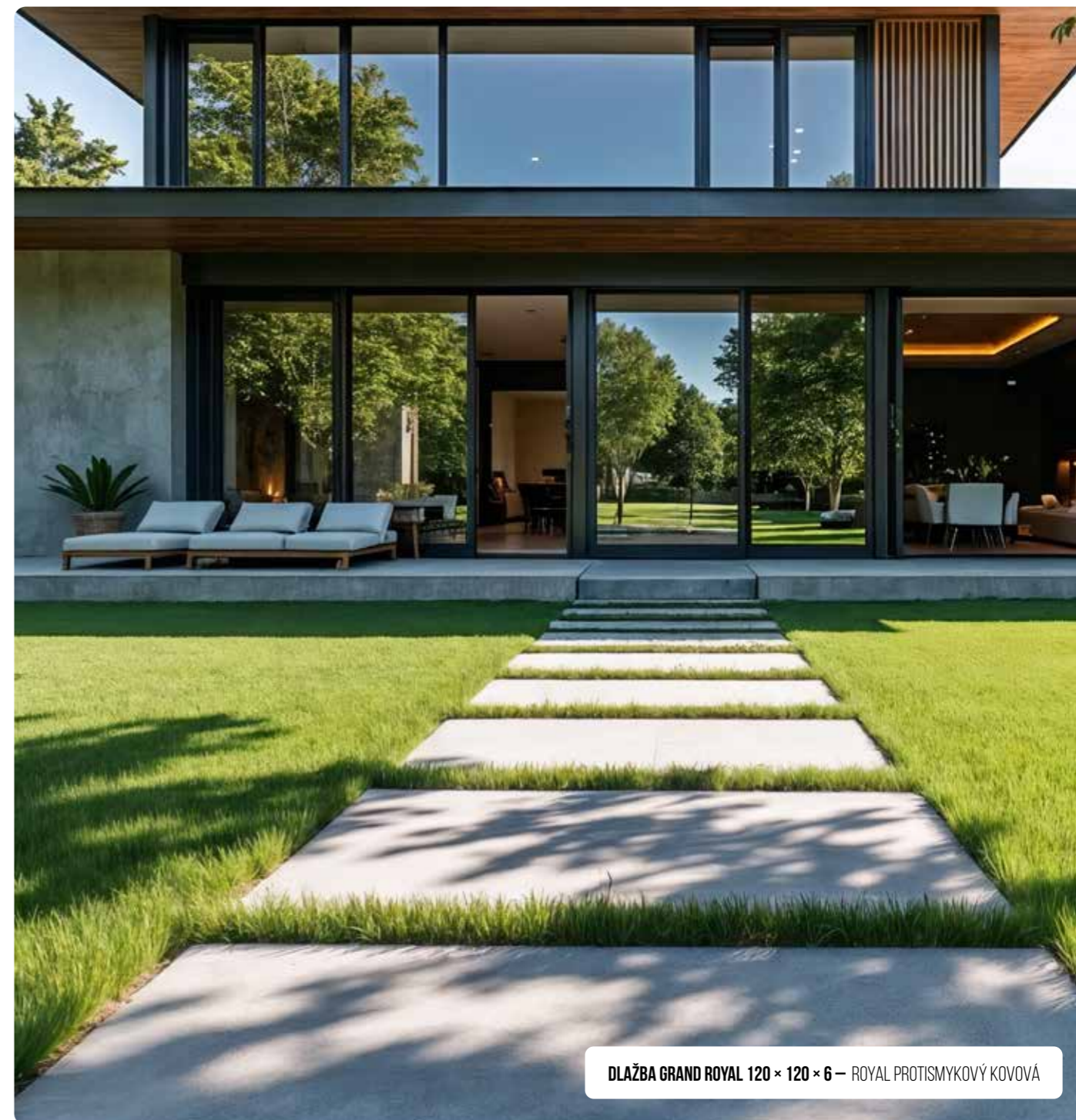
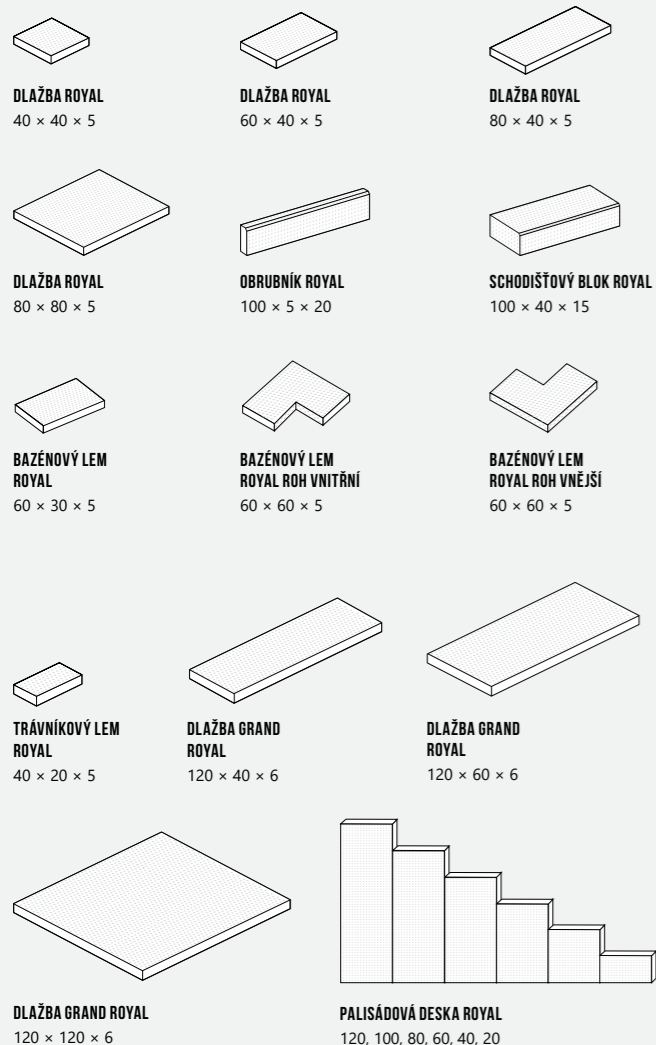

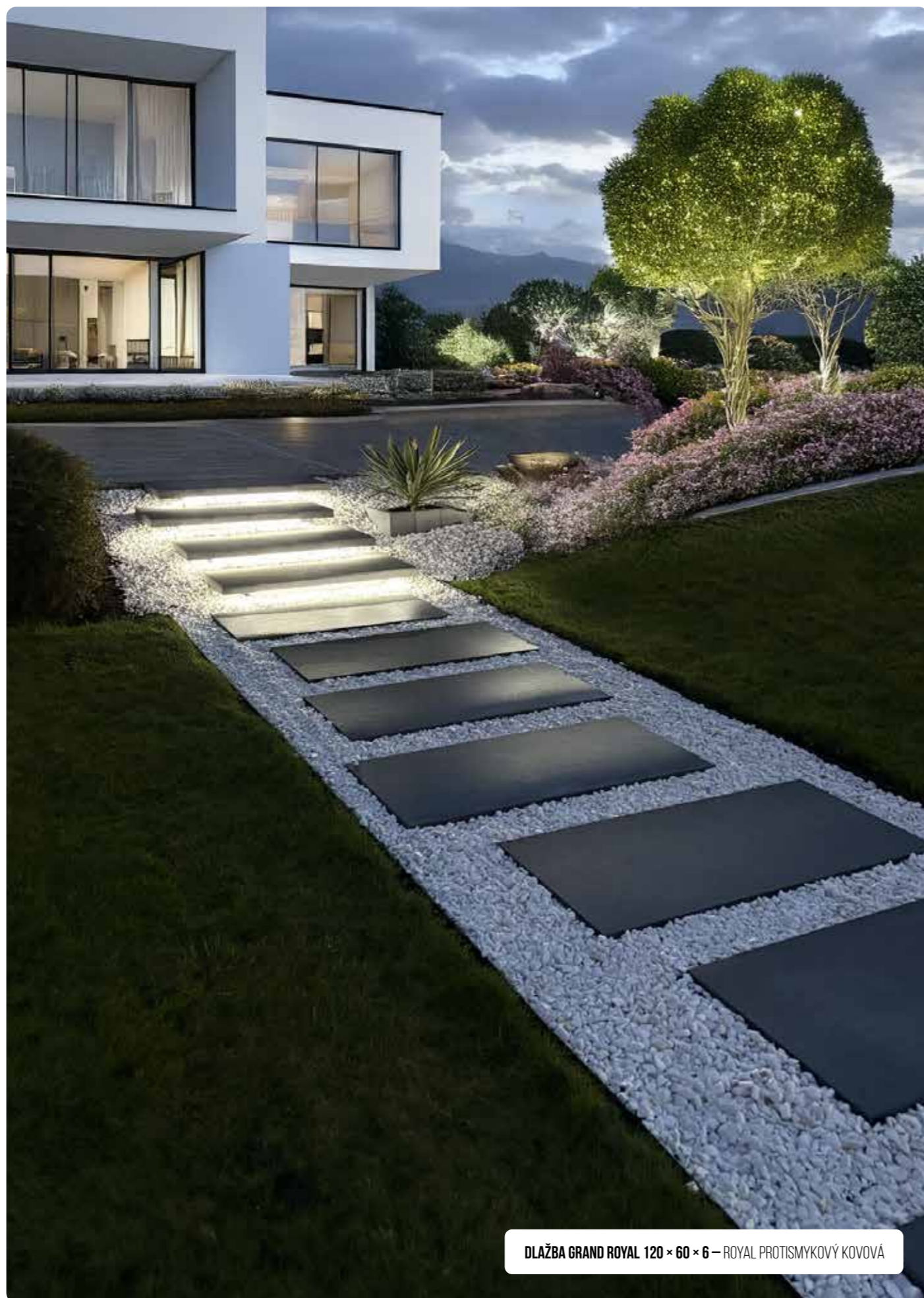

VYMÝVANÝ KÁMEN



Aktuální barevné provedení jednotlivých produktů je uvedeno v platném ceníku.

Vymývaný kámen přináší povrch tvořený přírodním kamenivem, který je bezpečný díky protiskluznosti a zároveň vizuálně poutavý. Různé kombinace kameniva umožňují vytvářet elegantní a odolné plochy vhodné pro moderní i tradiční architekturu.

- Povrch je tvořen přírodním kamenivem.
- Bezpečný protiskluzový.
- Různá barevná kameniva.

Název	Rozměry (d/š/v) cm	Množství (ks/m ²)	Hmotnost (kg/ks)	Paletizace (ks/kg) (m ² /kg)
DLAŽBA	40 × 40 × 4	6,25	95	9,12/866,4
DLAŽBA – VYMÝVANÁ 1 HRANA	40 × 40 × 4	—	15	60/900
DLAŽBA – VYMÝVANÁ 2 HRANY	40 × 40 × 4	—	15	60/900
OBRUBNÍK ZÁHONOVÝ HRANATÝ BEZ ZÁMKU	50 × 5 × 25	2	12,5	64/800
OBRUBNÍK ZÁHONOVÝ HRANATÝ BEZ ZÁMKU	100 × 5 × 25	1	25	48/1.225
KVĚTINÁČ PYRAMID I.	35 × 35 × 40	—	43	4/172
KVĚTINÁČ PYRAMID II.	40 × 40 × 60	—	64	3/192
KVĚTINÁČ PYRAMID III.	45 × 45 × 80	—	89	2/178
TRUHLÍK TITAN	97 × 35 × 28	—	94	2/188
TRUHLÍK LIMBUS I.	50 × 17 × 17	—	14,5	24/348
TRUHLÍK LIMBUS II.	73 × 28 × 25	—	40,5	8/324
TRUHLÍK LIMBUS III.	73 × 36 × 31	—	60	6/360

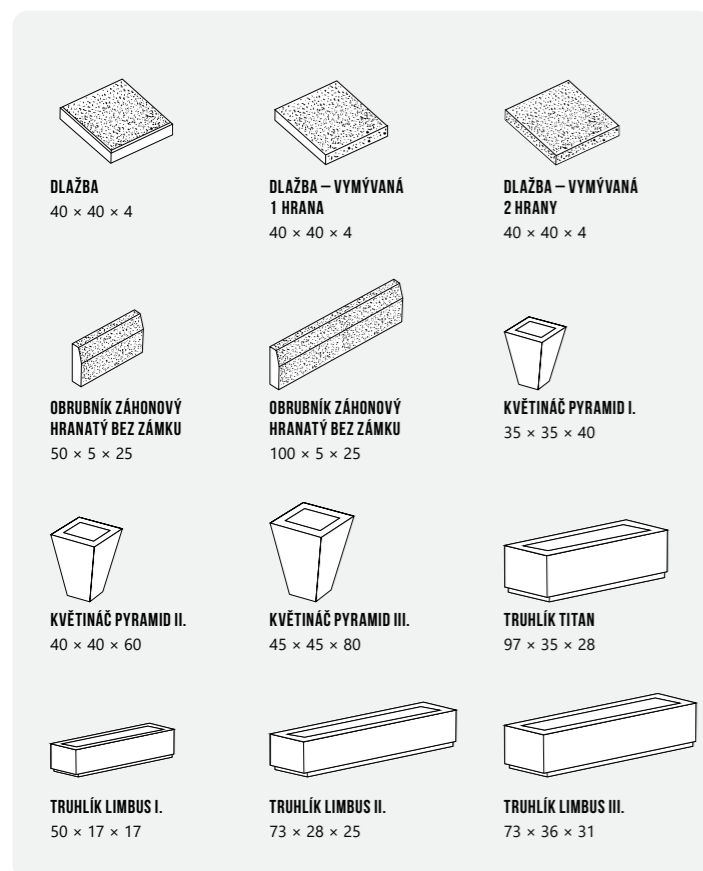

KVĚTINÁČ PYRAMID III. – VYMÝVANÝ SIENA

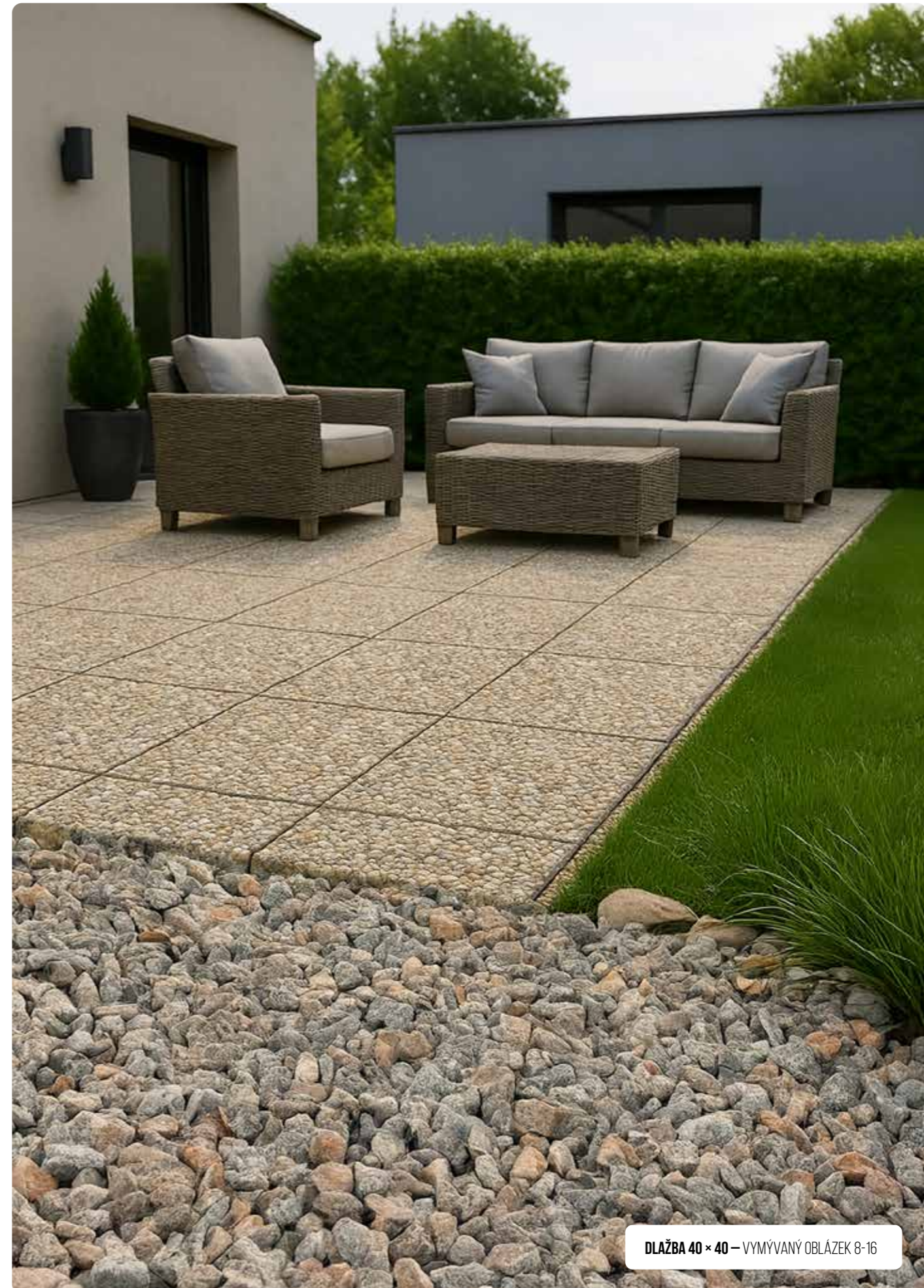

DLAŽBA 40 × 40 – VYMÝVANÝ OBLÁZEK 8-16

VYMÝVANÝ KÁMEN

FEROBET

Tato sestava nabízí širokou škálu doplňkových prvků s povrchem z přírodního kameniva. Kombinace estetického vzhledu a odolnosti umožňuje vytvářet funkční a vizuálně harmonické detaily v zahradách i veřejných prostorech.

- Široká skupina doplňkových prvků.
- Povrch je tvořen přírodním kamenivem.



Aktuální barevné provedení jednotlivých produktů je uvedeno v platném ceníku.

Název	Rozměry (d/š/v) cm	Hmotnost (kg/ks)
LAVIČKA BEZ OPĚRKY ZABUDOVATELNÁ	160 × 38 × 60/36	60
LAVIČKA BEZ OPĚRKY NOHA	160 × 38 × 60/36	23,5
LAVIČKA BEZ OPĚRKY KOMPLET	171/191 × 46 × 43	220
LAVIČKA BEZ OPĚRKY NOHA	171/191 × 46 × 43	110
LAVIČKA S OPĚRKOU KOMPLET	140 × 60 × 80	105
LAVIČKA S OPĚRKOU KOMPLET	160 × 60 × 80	105
LAVIČKA S OPĚRKOU KOMPLET	180 × 60 × 80	105
LAVIČKA S OPĚRKOU NOHA	80 × 55,5 × 10,5	39,5
STŮL KOMPLET, DESKA DŘEVO	140 × 70 × 75	133
STŮL VZPĚRA	–	14
STŮL NOHA	–	52
STŮL KOMPLET, DESKA VYMÝVANÁ	160 × 80 × 75	248
DESKA VYMÝVANÁ	160 × 80 × 5	130
STOLIČKA	50 × 30 × 40	37
BAZÉNOVÝ LEM ROVNÝ TYP L	75 × 35 × 4	27
BAZÉNOVÝ LEM – ROH VNITŘNÍ OSTRÝ	50,5 × 50,5 × 4	22
BAZÉNOVÝ LEM – ROH VNĚJŠÍ OSTRÝ	50,5 × 50,5 × 4	21
ODPADKOVÝ KOŠ KULATÝ VČETNĚ NÁDOBY	∅ 60 × 50 × 75	160
POPELNÍK NA ODPADKOVÝ KOŠ, POZINKOVANÝ PLECH	–	7,68
PSÍ PISOÁR – KUŽEL	∅ 39 × 60	86
KOŠ A TYČ K PSÍMU PISOÁRU	–	4

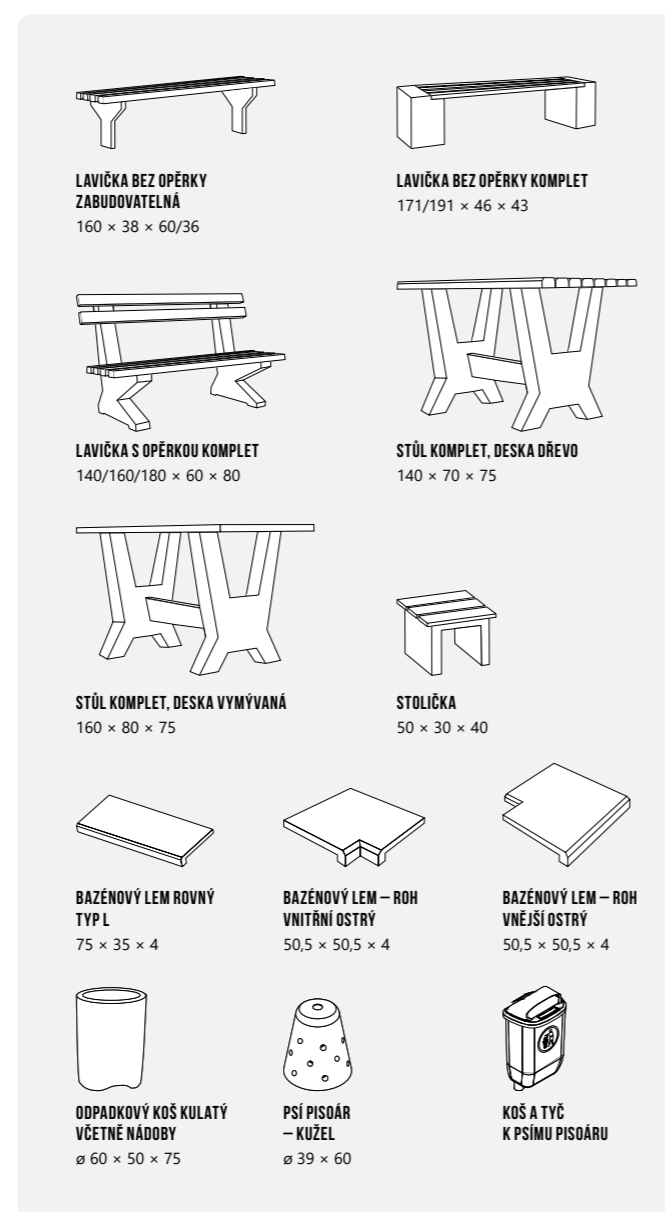

LAVIČKA BEZ OPĚRKY KOMPLET – VYMÝVANÝ VERONA BIANCO



BAZÉNOVÝ LEM ROVNÝ TYP L A ROH VNITŘNÍ OSTRÝ VYMÝVANÝ SIENA



LAVIČKA BEZ OPĚRKY KOMPLET – VYMÝVANÝ VERONA NERO

VYMÝVANÝ KÁMEN



Aktuální barevné provedení jednotlivých produktů je uvedeno v platném ceníku.

Sestavy se schodišťovými bloky vynikají protiskluzovým, bezpečným povrchem a atraktivními barevnými kombinacemi. Robustní prvky vytvářejí stabilní a elegantní řešení pro schodiště v moderních i tradičních realizacích.

- Široká skupina schodišťových bloků.
- Protiskluzový bezpečný povrch.
- Atraktivní barevné kombinace.

Název	Rozměry (d/š/v) cm	Hmotnost (kg/ks)	Paletizace (ks/kg)
SCHODIŠŤOVÝ STUPEŇ PLNÝ	50-150 × 30 × 18	-	-
SCHODIŠŤOVÝ STUPEŇ	80-250 × 26-30 × 3-20	-	-
SCHODIŠŤOVÁ PODESTA	80-250 × 41-100 × 3-10	-	-
SCHODIŠŤOVÝ BLOK 120	120 × 35 × 15	144	6/864
SCHODIŠŤOVÝ BLOK 80	80 × 35 × 15	96	9/864

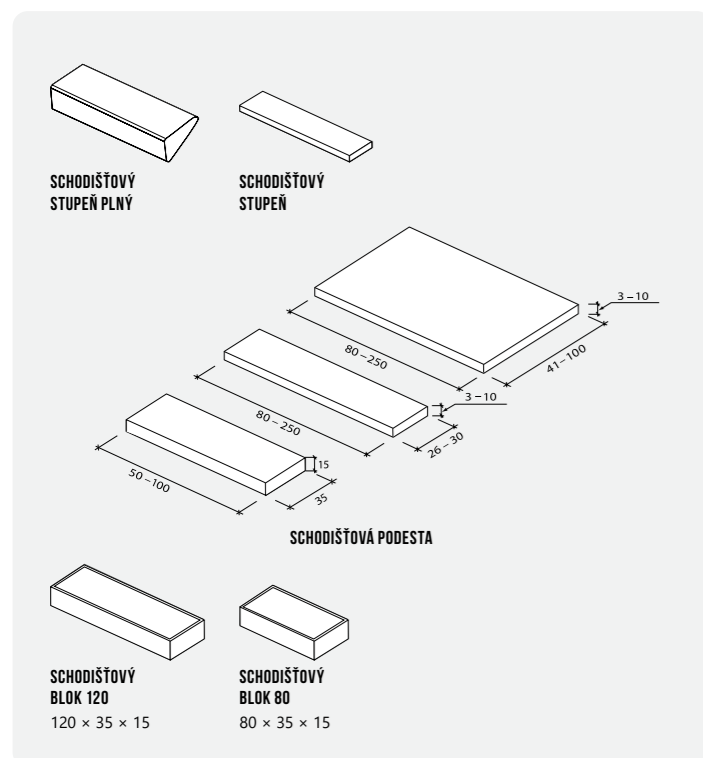

SCHODIŠŤOVÝ STUPEŇ PLNÝ – VYMÝVANÝ VERONA NERO

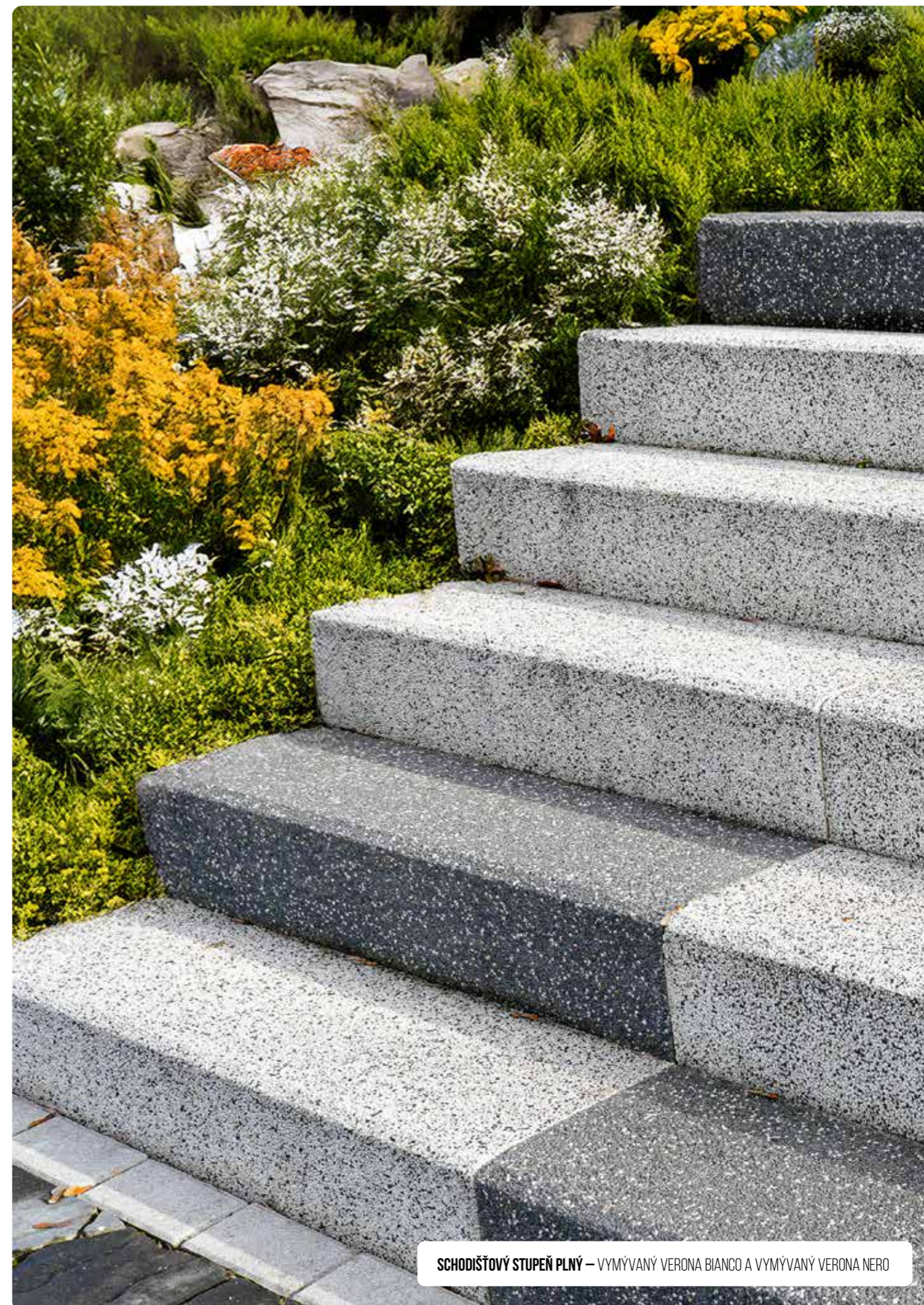

SCHODIŠŤOVÝ STUPEŇ PLNÝ – VYMÝVANÝ VERONA BIANCO A VYMÝVANÝ VERONA NERO

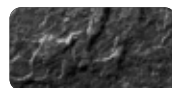

NATUR RELIÉFNÍ
ANTRACIT



NATUR RELIÉFNÍ
KOVOVÁ

Ardezia spojuje jemný reliéf štípané břidlice s protiskluzovým povrchem a atraktivními tóny Kovová a Antracit. Kombinace formátovaných desek, šlapáků či maxidlažby umožňuje vytvářet stylové kompozice v zahradách i elegantních venkovních plochách.

- Jemný reliéf kamenné štípané břidlice.
- Protiskluzový povrch.
- Atraktivní barevné provedení Kovová a Antracit.
- Formátované dlažební desky samostatně nebo kombinace různých rozměrů.
- Maxidlažba, Šlapáky a Trávníkový lem vykouzlí úžasné realizace v prostoru zahrad.

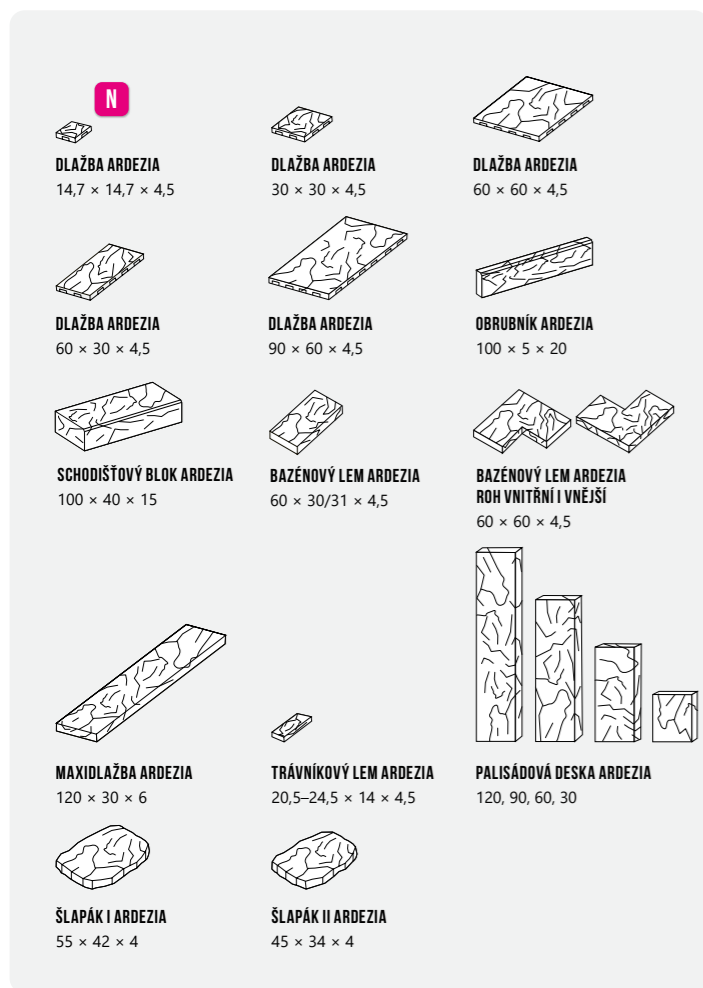

Název	Rozměry (d/š/v) cm	Množství (ks/m ²) (ks/bm)	Hmotnost (kg/ks)	Paletizace (ks/kg)
DLAŽBA ARDEZIA	14,7 × 14,7 × 4,5	44,44	2	400/800
DLAŽBA ARDEZIA	30 × 30 × 4,5	11,11	9	80/720
DLAŽBA ARDEZIA	60 × 30 × 4,5	5,56	18	40/720
DLAŽBA ARDEZIA	60 × 60 × 4,5	2,78	36	20/720
DLAŽBA ARDEZIA	90 × 60 × 4,5	1,85	58,5	10/585
OBŘUBNÍK ARDEZIA	100 × 5 × 20	1	22,5	30/675
SCHODIŠŤOVÝ BLOK ARDEZIA	100 × 40 × 15	–	135	4/540
BAZÉNOVÝ LEM ARDEZIA	60 × 30/31 × 4,5	1,66	18	40/720
BAZÉNOVÝ LEM ARDEZIA ROH VNITŘNÍ I VNĚJŠÍ	60 × 60 × 4,5	–	27	20/540
MAXIDLAŽBA ARDEZIA	120 × 30 × 6	2,77	54	12/648
TRÁVNÍKOVÝ LEM ARDEZIA	20,5–24,5 × 14 × 4,5	4,3	2,8	240/672
PALISÁDOVÁ DESKA ARDEZIA 120	30 × 6 × 120	3,33	54	12/648
PALISÁDOVÁ DESKA ARDEZIA 90	30 × 6 × 90	3,33	40	12/480
PALISÁDOVÁ DESKA ARDEZIA 60	30 × 6 × 60	3,33	27	18/486
PALISÁDOVÁ DESKA ARDEZIA 30	30 × 6 × 30	3,33	14	48/672
ŠLAPÁK I ARDEZIA	55 × 42 × 4	–	15	40/600
ŠLAPÁK II ARDEZIA	45 × 34 × 4	–	11	50/550

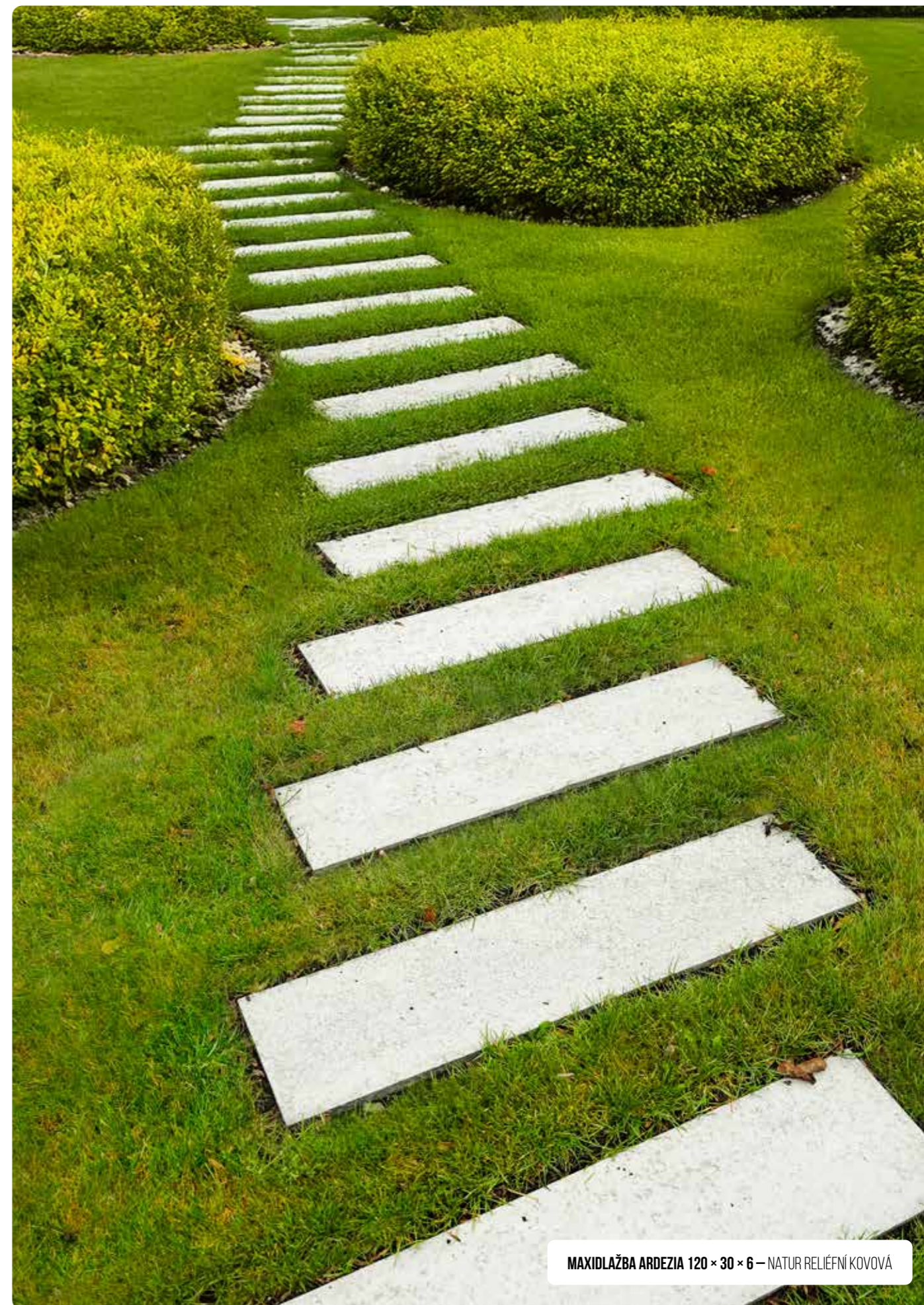

MAXIDLAŽBA ARDEZIA 120 × 30 × 6 – NATUR RELIÉFNÍ KOVOVÁ



ŠLAPÁK I. A II. – NATUR RELIÉFNÍ KOVOVÁ



DLAŽBA ARDEZIA 60 × 30 × 4,5 – NATUR RELIÉFNÍ ANTRACIT
DLAŽBA TRAVERTINO 14,7 × 14,7 × 4,5 – NATUR RELIÉFNÍ SLONOVINOVÁ



DLAŽBA ARDEZIA 60 × 30 × 4,5; OBRUBNÍK ARDEZIA 100 × 5 × 20 – NATUR RELIÉFNÍ KOVOVÁ

PLOTY, ZDI, SCHODY A PALISÁDY

Všechny prvky, které vyrábíme pro realizace Vašich zdí a plotů, jsou stejně vysoce estetické jako plně funkční. Velká rozmanitost stylů a barev vyhoví každému prostoru i vkusu. Od moderních, elegantních a jednoduchých linií plotového systému Granada nebo plotových tvárnic Linus, přes hladké a štípané plotové tvárnice až po rustikální ploty s přírodním vzhledem kamene nebo starého dřeva.

Schodišťové prvky slouží k vybudování stabilního a bezpečného venkovního schodiště všude tam, kde potřebujete překonat výškový rozdíl.

Nejširší výběr palisád v designu Staré dřevo řeší všechny terénní rozdíly od malých po ty vysoké s velkým statickým zatížením v krásném přírodním designu. Stejně tak originální jsou elegantní palisády Maximus.

Novinková řada palisád Kant v nejširším výběru výšek od dvaceti centimetrů až po dva metry.

Wow to je jedinečný výběr na českém trhu, v překrásném hladkém povrchu v barevném provedení přírodní nebo efektní antracit.

Palisády Quadra, které díky překrásným „taženým barevným mixům na dlouho“ vnáší zcela nový a jedinečný estetický vjem do budování terasovitých svahů.

Svahové tvárnice v různých barevných provedeních zpevní svah od kolmého řešení po různé úhly svahů a připraví prostor k osázení krásnými rostlinami.



S NAŠIMI PLOTY JE
SOUKROMÍ ZARUČENO!
TWÍÍÍT

PLOTOVÉ TVÁRNICE LINUS



STANDARD
ANTRACIT



STANDARD
PŘÍRODNÍ

Systém LINUS přináší moderní vodorovné linie a atraktivní barvy Antracit a Kovová. Je ideální pro soukromé i veřejné prostory, kde nabízí nadstandardní výšky zdí a čistý design, který zvýrazní moderní architekturu i okolní zeleň.

- Moderní vodorovné linie.
- Atraktivní barevné provedení Antracit a Kovová.
- Ideální řešení pro rodinné domy, ať už jako ploty zajišťující soukromí, nebo jako součást předzahrádek.
- Ve veřejném prostoru pro moderní design.
- Nadstandardní výšky zdí.



TVÁRNICE LINUS PRŮBĚŽNÁ, KONCOVÁ, KONCOVÁ POLOVIČNÍ, SLOUPKOVÁ, STŘÍŠKA LINUS – STANDARD ANTRACIT

Název	Rozměry (d/š/v) cm	Množství (ks/m ²) (ks/bm)	Hmotnost (kg/ks)	Paletizace (ks/kg)
TVÁRNICE PRŮBĚŽNÁ LINUS	60 × 30 × 10	16,67	20,3	48/974,4
TVÁRNICE SLOUPKOVÁ LINUS	60 × 30 × 10	–	20,3	48/974,4
TVÁRNICE KONCOVÁ CELÁ LINUS	60 × 30 × 10	–	20,3	48/974,4
TVÁRNICE KONCOVÁ POLOVIČNÍ LINUS	30 × 30 × 10	–	10,2	96/979,2
STŘÍŠKA LINUS	60 × 30 × 8,5	1,67	31,4	48/1.507,2



TVÁRNICE LINUS PRŮBĚŽNÁ, SLOUPKOVÁ, STŘÍŠKA LINUS – STANDARD PŘÍRODNÍ

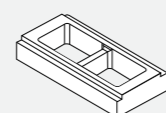
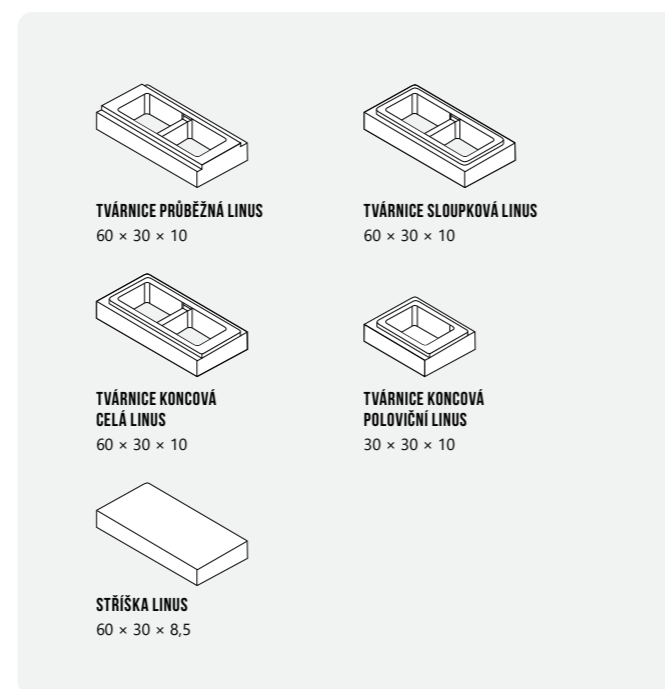

TVÁRNICE PRŮBĚŽNÁ LINUS
60 × 30 × 10

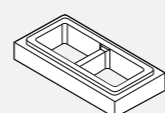

TVÁRNICE SLOUPKOVÁ LINUS
60 × 30 × 10

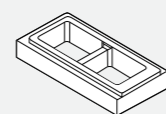

TVÁRNICE KONCOVÁ CELÁ LINUS
60 × 30 × 10

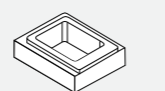

TVÁRNICE KONCOVÁ POLOVIČNÍ LINUS
30 × 30 × 10

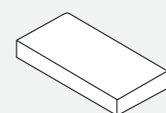

STŘÍŠKA LINUS
60 × 30 × 8,5



TVÁRNICE LINUS PRŮBĚŽNÁ, KONCOVÁ, KONCOVÁ POLOVIČNÍ, STŘÍŠKA LINUS – STANDARD ANTRACIT
TVÁRNICE LINUS PRŮBĚŽNÁ, KONCOVÁ – STANDARD PŘÍRODNÍ

PLOTOVÉ TVÁRNICE BASSO



STANDARD
ANTRACIT



STANDARD
PŘÍRODNÍ

BASSO využívá moderní podlouhlý formát a originální hrany s fazetami. Trendy odstíny Antracit a Kovová a široký výběr prvků umožňují stavět elegantní zdi i sloupky, které harmonicky doplní současné minimalistické stavby.

- Originální hrany s fazetami.
- Moderní podlouhlý formát.
- Atraktivní trendy barevné provedení Antracit a Kovová.
- Široký počet prvků jak pro kombinaci ve zdi, tak pro sloupky.



TVÁRNICE BASSO 60 × 20 × 12, STŘÍŠKA ROVNÁ 50 × 30 × 6,5
STANDARD PŘÍRODNÍ

Název	Rozměry (d/š/v) cm	Množství (ks/m ²) (ks/bm)	Hmotnost (kg/ks)	Paletizace (ks/kg)
TVÁRNICE BASSO	60 × 20 × 12	13,89	16,8	56/940,8
TVÁRNICE BASSO	30 × 20 × 12	27,78	8,7	112/974,4
TVÁRNICE BASSO	40 × 30 × 12	20,83	15,5	56/868
TVÁRNICE BASSO	40 × 20 × 12	20,83	11	84/924
TVÁRNICE BASSO	20 × 20 × 12	41,67	6,5	168/1.092
STŘÍŠKA ROVNÁ	50 × 40 × 6,5	2	26	40/1.040
STŘÍŠKA ROVNÁ	50 × 30 × 6,5	2	20,5	64/1.312
STŘÍŠKA ROVNÁ	23 × 26 × 5	4,34	6,5	144/936



TVÁRNICE BASSO 60 × 20 × 12, TVÁRNICE BASSO 30 × 20 × 12,
STŘÍŠKA ROVNÁ 50 × 30 × 6,5 – STANDARD ANTRACIT

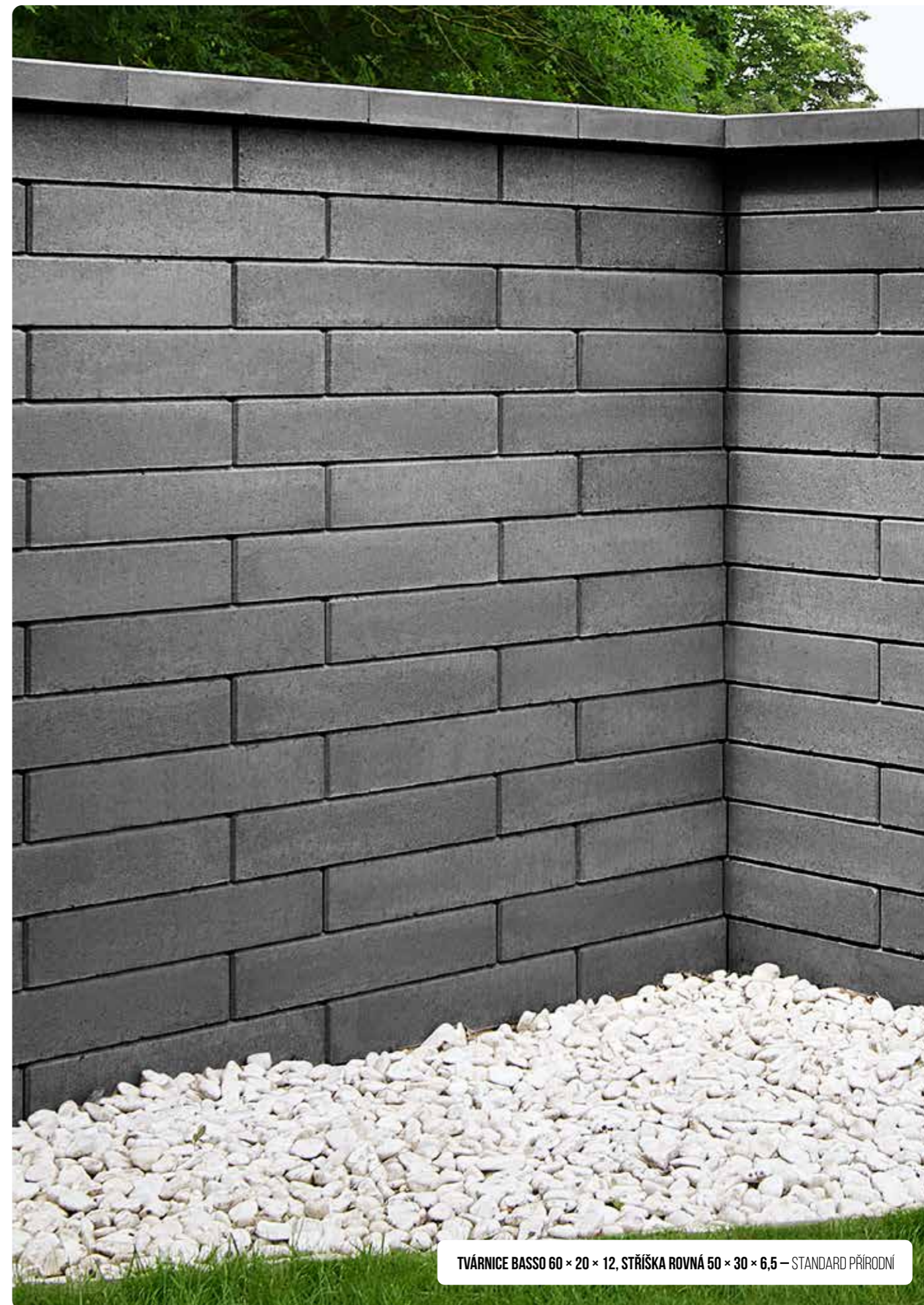

TVÁRNICE BASSO 60 × 20 × 12, STŘÍŠKA ROVNÁ 50 × 30 × 6,5 – STANDARD PŘÍRODNÍ

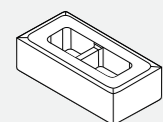
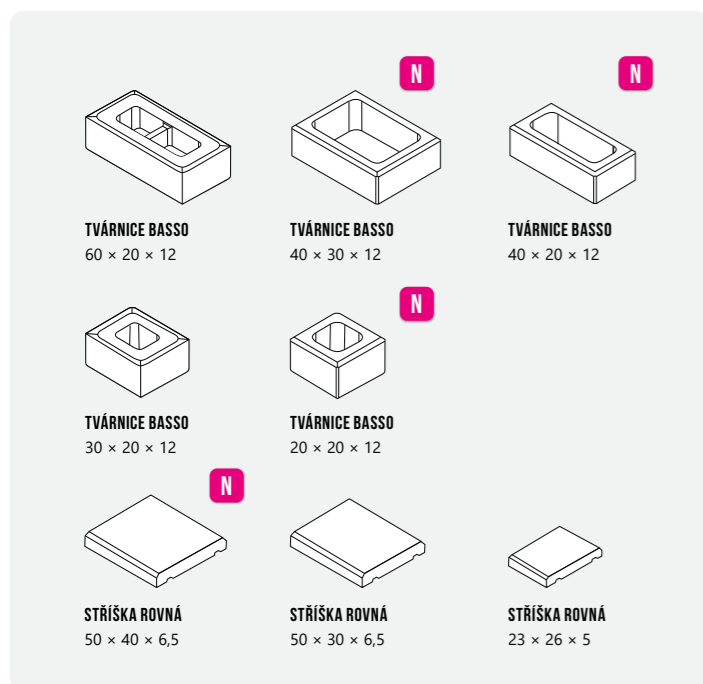

TVÁRNICE BASSO
60 × 20 × 12

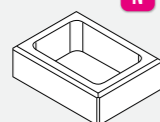

TVÁRNICE BASSO
40 × 30 × 12

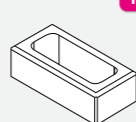

TVÁRNICE BASSO
40 × 20 × 12

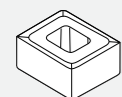

TVÁRNICE BASSO
30 × 20 × 12

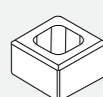

TVÁRNICE BASSO
20 × 20 × 12

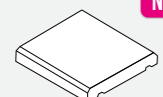

STŘÍŠKA ROVNÁ
50 × 40 × 6,5

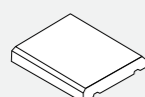

STŘÍŠKA ROVNÁ
50 × 30 × 6,5

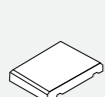

STŘÍŠKA ROVNÁ
23 × 26 × 5

PLOTOVÉ TVÁRNICE STANDARD



Systém STANDARD nabízí jednoduchou eleganci a snadnou výstavbu, doplněnou širokým výběrem barev. Díky stříškám ladícím k prvkům vznikají čisté, funkční a esteticky sjednocené zdi i sloupky pro soukromé i veřejné prostory.

- Jednoduchá elegance.
- Snadná výstavba.
- Široký výřad barevných provedení.
- Uzavření zdi i sloupků odpovídající stříškou.



TVÁRNICE STANDARD, STŘÍŠKA ROVNÁ 50 × 30 × 6,5
STANDARD ANTRACIT



TVÁRNICE STANDARD, STŘÍŠKA ROVNÁ 50 × 30 × 6,5
STANDARD PŘÍRODNÍ

Název	Rozměry (d/š/v) cm	Množství (ks/m ²) (ks/bm)	Hmotnost (kg/ks)	Paletizace (ks/kg)
TVÁRNICE STANDARD	39 × 19,5 × 19	13,2	16	60/960
TVÁRNICE STANDARD	19,5 × 19,5 × 19	26,4	9,5	120/1.140
STŘÍŠKA ROVNÁ	50 × 30 × 6,5	2	20,5	64/1.312
STŘÍŠKA ROVNÁ	23 × 26 × 5	4,34	6,5	144/936
STŘÍŠKA PILÍŘOVÁ 50 × 50	50 × 50 × 6,5	-	34	40/1.360

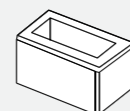

TVÁRNICE STANDARD
39 × 19,5 × 19



TVÁRNICE STANDARD
19,5 × 19,5 × 19

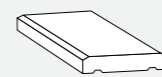

STŘÍŠKA ROVNÁ
50 × 30 × 6,5

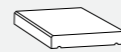

STŘÍŠKA ROVNÁ
23 × 26 × 5

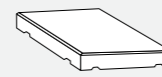

STŘÍŠKA PILÍŘOVÁ 50 × 50
50 × 50 × 6,5

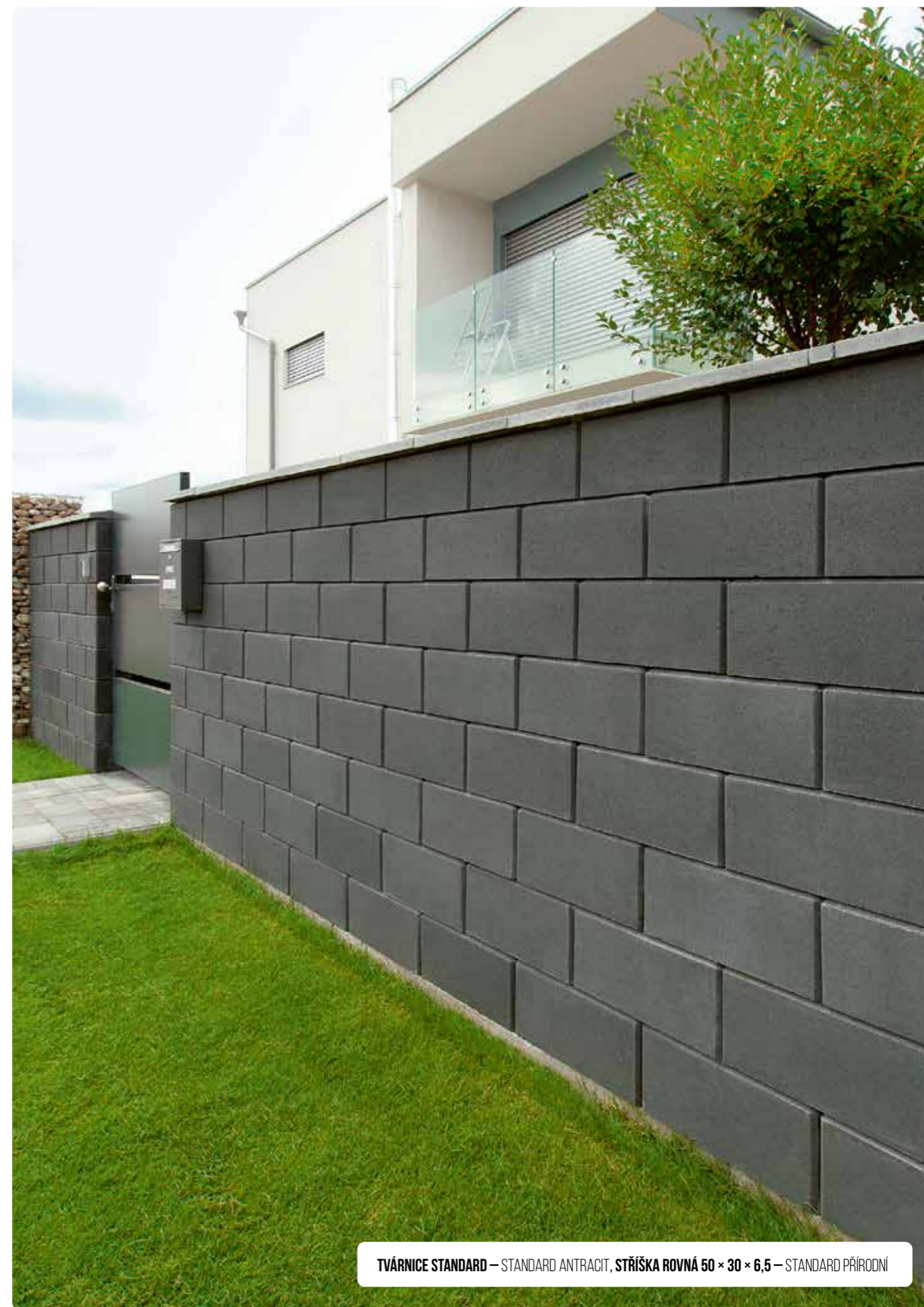

TVÁRNICE STANDARD – STANDARD ANTRACIT, STŘÍŠKA ROVNÁ 50 × 30 × 6,5 – STANDARD PŘÍRODNÍ

PLOTOVÉ PRVKY LONG BLOK



STANDARD
PRATO



STANDARD
CAPUA



HLADKÝ
ANTRACIT

Aktuální barevné provedení jednotlivých produktů je uvedeno v platném ceníku.

Long Blok přináší moderní design s čistými liniemi a atraktivními mixy Prato a Capua. Je ideální pro nižší zdi a ploty, které ladí s minimalistickým stylem současné architektury a vytvářejí elegantní, vizuálně kompaktní řešení.

- Originální zdící prvek v moderním designu.
- Čisté linie.
- Kompatibilní se současným minimalistickým slohem.
- Optimální pro použití u nižších zdí a plotů.
- Barevné provedení v atraktivních barevných mixech Prato a Capua „taženými na dlouho“.

Název	Rozměry (d/š/v) cm	Množství (ks/m ²) (ks/bm)	Hmotnost (kg/ks)	Paletizace (ks/kg)
ZDÍČÍ PRVEK LONG BLOK	100 × 15 × 15	6,66	47	24/1.128
STŘÍŠKA LONG BLOK	100 × 22 × 4	1	22	30/660
STŘÍŠKA LONG BLOK	100 × 37 × 4	1	36	20/720
STŘÍŠKA LONG BLOK	37 × 22 × 4	–	8	50/400
STŘÍŠKA LONG BLOK	37 × 37 × 4	–	17	60/1.020

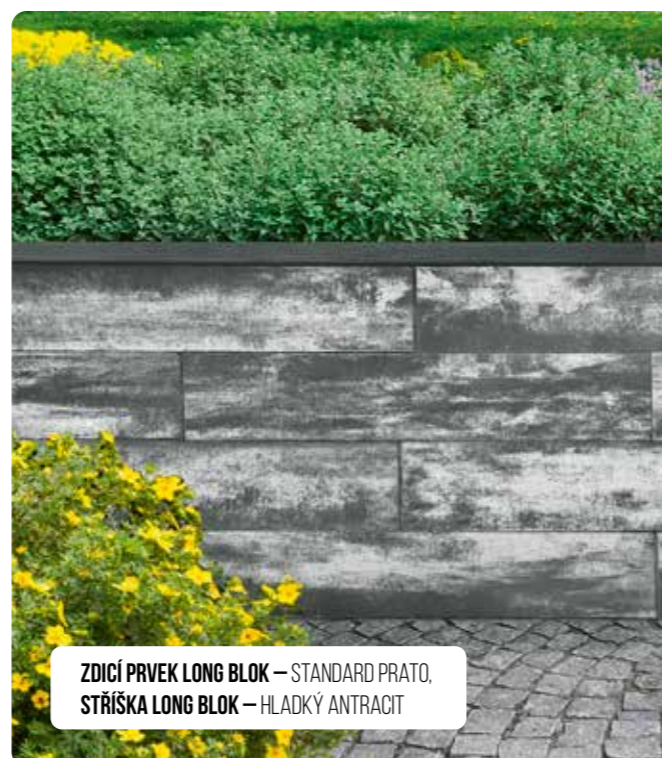

ZDÍČÍ PRVEK LONG BLOK – STANDARD PRATO,
STŘÍŠKA LONG BLOK – HLADKÝ ANTRACIT



ZDÍČÍ PRVEK LONG BLOK – STANDARD CAPUA,
STŘÍŠKA LONG BLOK – HLADKÝ ANTRACIT

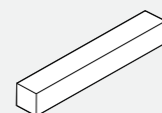
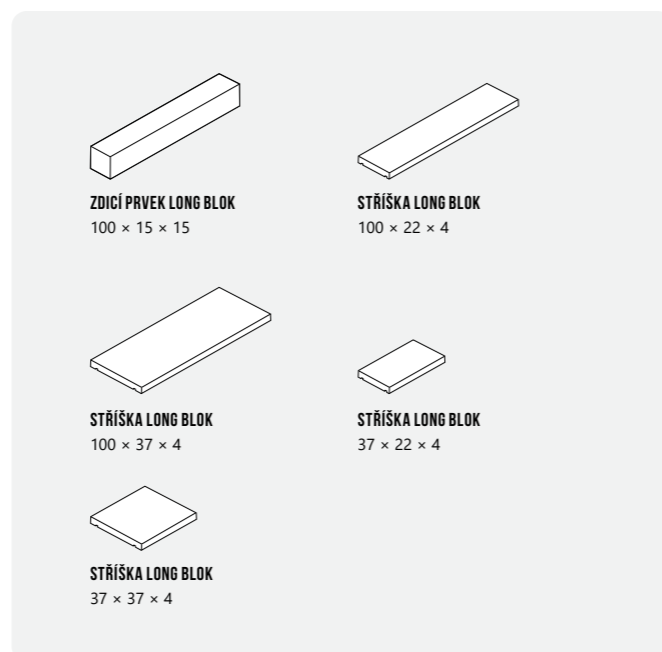

ZDÍČÍ PRVEK LONG BLOK
100 × 15 × 15

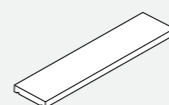

STŘÍŠKA LONG BLOK
100 × 22 × 4

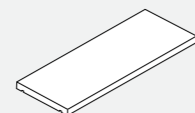

STŘÍŠKA LONG BLOK
100 × 37 × 4



STŘÍŠKA LONG BLOK
37 × 22 × 4

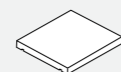

STŘÍŠKA LONG BLOK
37 × 37 × 4

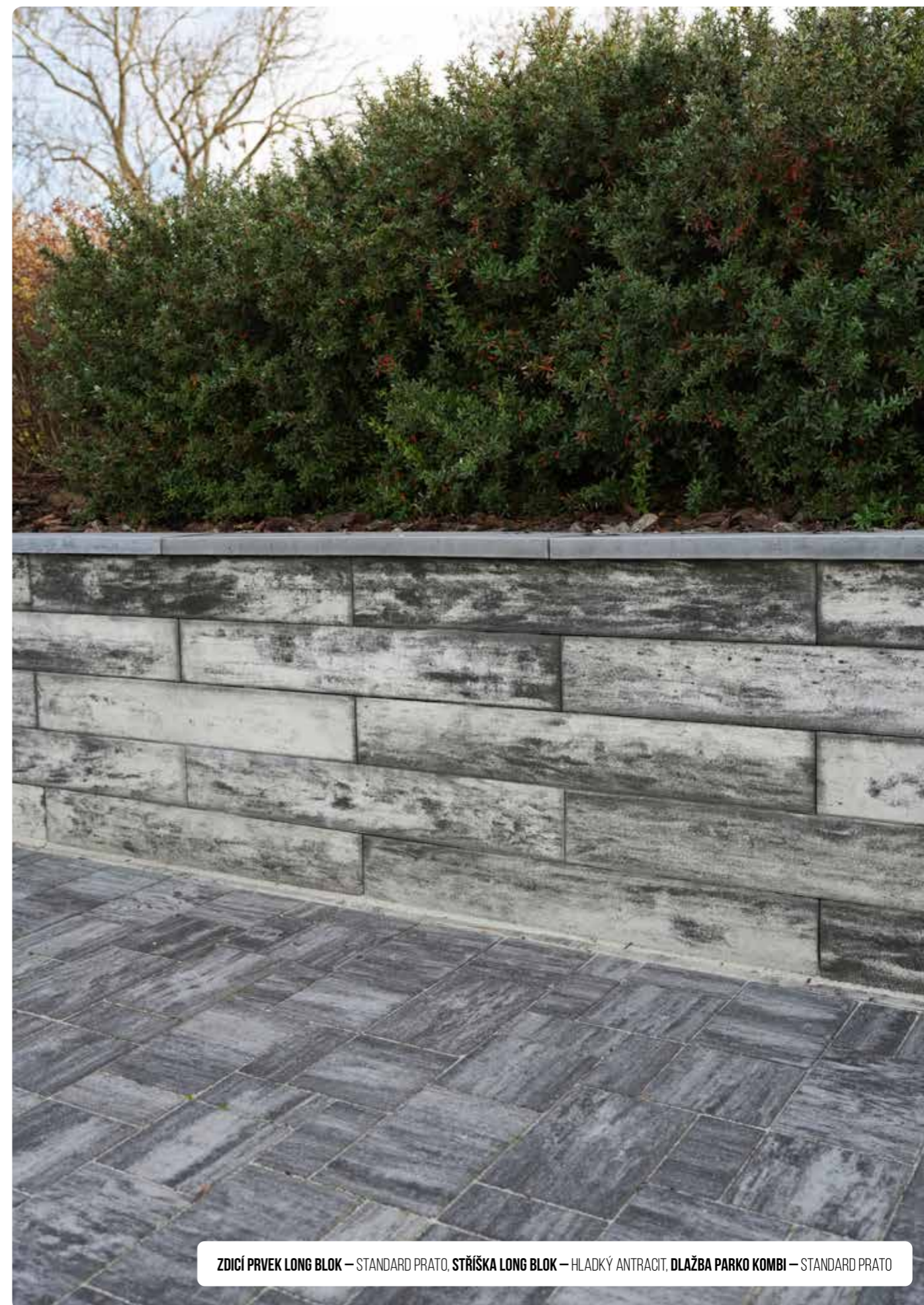

ZDÍČÍ PRVEK LONG BLOK – STANDARD PRATO, STŘÍŠKA LONG BLOK – HLADKÝ ANTRACIT, DLAŽBA PARKO KOMBI – STANDARD PRATO

PLOTOVÉ TVÁRNICE ŠTÍPANÉ



Štípané prvky působí jako pravý kámen díky autentické textuře a přírodnímu efektu. Ucelený systém včetně stříšek vytváří harmonické zdi s moderním barevným provedením a maximální vizuální přirozeností v jakémkoliv prostředí.

- K nerozeznání od přírodního kamene.
- Ucelený systém včetně stříšek.
- Maximální přírodní efekt.
- Moderní barevná provedení.

Název	Rozměry (d/š/v) cm	Množství (ks/m ²) (ks/bm)	Hmotnost (kg/ks)	Paletizace (ks/kg)
TVÁRNICE JEDNOSTRANNÁ A	39 × 19 × 19	12,5	21	60/1.260
TVÁRNICE OBOUSTRANNÁ B	39 × 19 × 19	12,5	23	60/1.380
TVÁRNICE ROHOVÁ C, P+L	39 × 19 × 19	–	22,5	60/1.350
TVÁRNICE TŘÍSTRANNÁ D1	39 × 19 × 19	–	23	60/1.380
TVÁRNICE TŘÍSTRANNÁ D2	39 × 19 × 19	–	23,5	60/1.410
TVÁRNICE ČTYŘSTRANNÁ E	39 × 19 × 19	–	24	60/1.440
STŘÍŠKA ŠTÍPANÁ	20 × 30 × 7	5	6,5	120/780
STŘÍŠKA PILÍŘOVÁ ŠTÍPANÁ	50 × 50 × 6	–	32	40/1.280

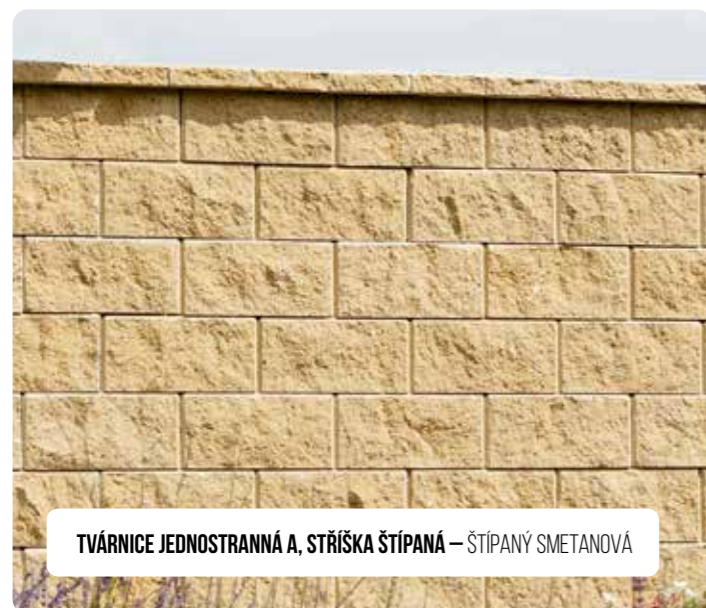

TVÁRNICE JEDNOSTRANNÁ A, STŘÍŠKA ŠTÍPANÁ – ŠTÍPANÝ SMETANOVÁ



TVÁRNICE OBOUSTRANNÁ B, STŘÍŠKA ŠTÍPANÁ – ŠTÍPANÝ PŘÍRODNÍ

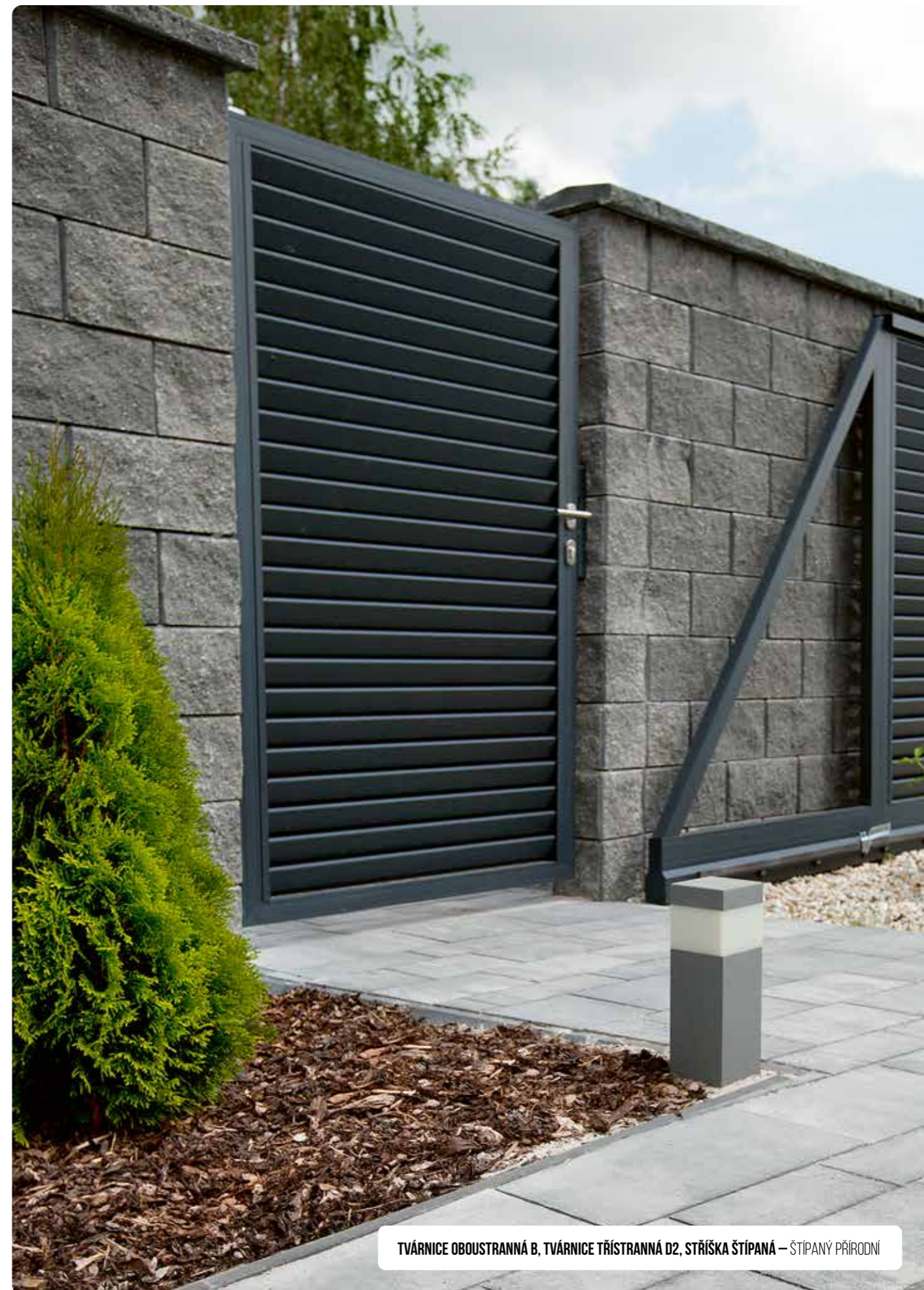
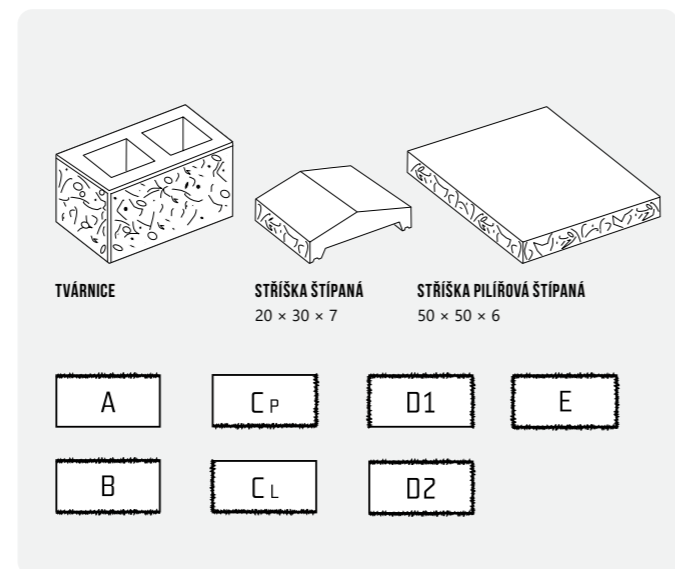

TVÁRNICE OBOUSTRANNÁ B, TVÁRNICE TŘÍSTRANNÁ D2, STŘÍŠKA ŠTÍPANÁ – ŠTÍPANÝ PŘÍRODNÍ

STŘÍŠKY



Aktuální barevné provedení jednotlivých produktů je uvedeno v platném ceníku.

Stříšky chrání zdi před povětrnostními vlivy a přinášejí široký výběr šířek i barev. Umožňují esteticky sjednotit celou stavbu, dodat jí čistý detailní vzhled a zajistit dlouhou životnost plotů i sloupků.

- Široký výběr stříšek pro různé šířky zdí a sloupků.
- Velký výběr barevných provedení.
- Chrání zdi před povětrnostními vlivy.

Název	Rozměry (d/š/v) cm	Hmotnost (kg/ks)	Paletizace (ks/kg)
STŘÍŠKA PRŮBĚŽNÁ	100 × 23 × 5	20	30/600
STŘÍŠKA UKONČOVACÍ	100 × 23 × 5	20	30/600
STŘÍŠKA PRŮBĚŽNÁ	100 × 31 × 6	31	24/744
STŘÍŠKA UKONČOVACÍ	100 × 31 × 6	31	24/744
STŘÍŠKA PRŮBĚŽNÁ	100 × 38 × 6,5	49,5	15/743
STŘÍŠKA UKONČOVACÍ	100 × 38 × 6,5	49,5	15/743
STŘÍŠKA PRŮBĚŽNÁ	100 × 50 × 8,5	68	8/544
STŘÍŠKA UKONČOVACÍ	100 × 50 × 8,5	68	8/544
STŘÍŠKA PRŮBĚŽNÁ	100 × 60 × 8	80	6/480
STŘÍŠKA PRŮBĚŽNÁ	100 × 70 × 9	100	4/400
STŘÍŠKA PILÍŘOVÁ	50 × 31 × 9	21	20/420
STŘÍŠKA PILÍŘOVÁ	55 × 40 × 9	31	6/186
STŘÍŠKA PRŮBĚŽNÁ	39 × 27 × 5,5	13	40/520
STŘÍŠKA PILÍŘOVÁ	47 × 47 × 5,5	27,5	10/275
STŘÍŠKA PILÍŘOVÁ	47 × 27 × 5,5	16	32/512
STŘÍŠKA ROVNÁ	50 × 30 × 6,5	20,5	64/1.312
STŘÍŠKA ROVNÁ	50 × 40 × 6,5	26	40/1.040
STŘÍŠKA ROVNÁ	23 × 26 × 5	6,5	144/936
STŘÍŠKA ŠTÍPANÁ	20 × 30 × 7	6,5	120/780
STŘÍŠKA PILÍŘOVÁ 50 × 50	50 × 50 × 6,5	34	40/1.360
STŘÍŠKA PILÍŘOVÁ ŠTÍPANÁ	50 × 50 × 6	32	40/1.280

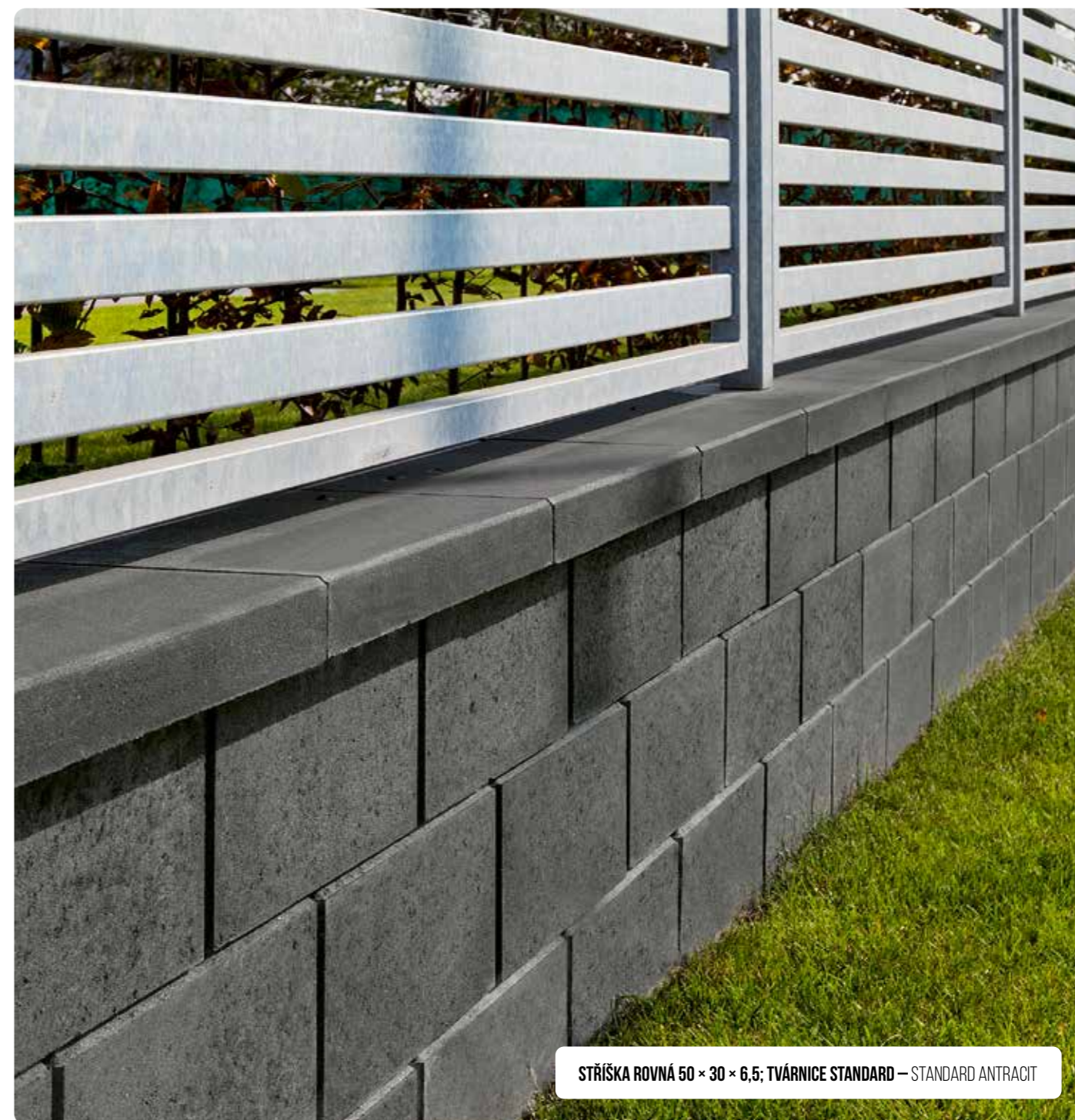
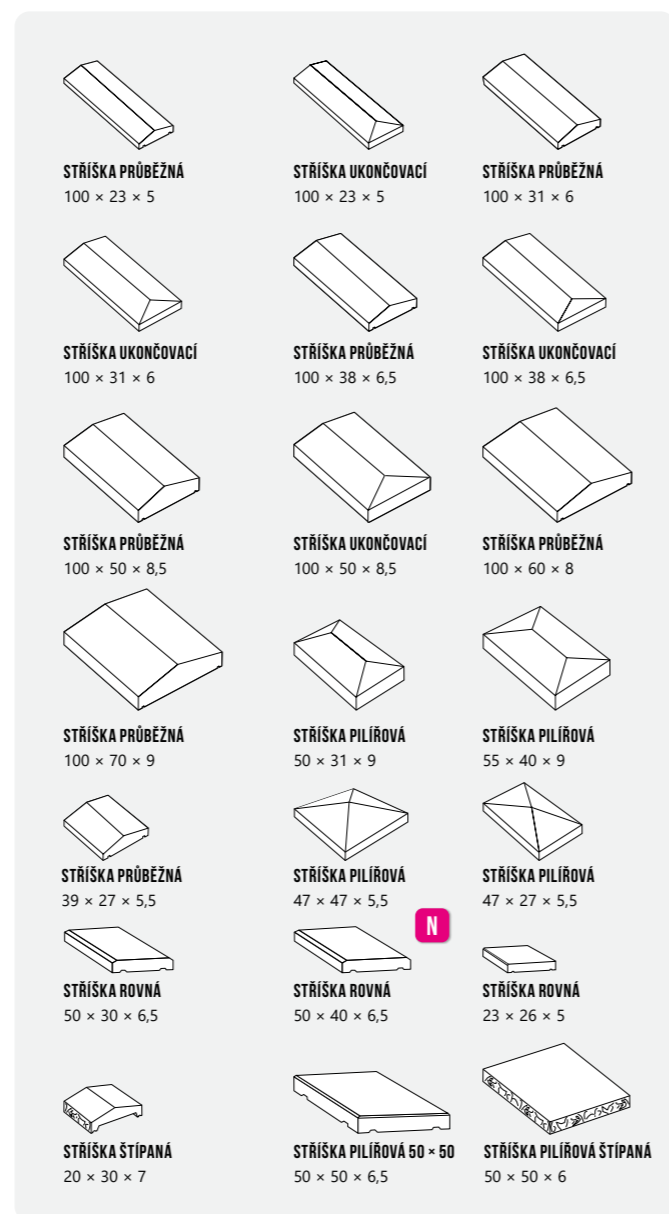

STŘÍŠKA ROVNÁ 50 × 30 × 6,5; TVÁRNICE STANDARD – STANDARD ANTRACIT



STŘÍŠKA PRŮBĚŽNÁ 100 × 31 × 6 – HLADKÝ PŘÍRODNÍ



STŘÍŠKA PILÍŘOVÁ 50 × 31 × 9, STŘÍŠKA PRŮBĚŽNÁ 100 × 31 × 6 – HLADKÝ PŘÍRODNÍ, TVÁRNICE OBOUSTRANNÁ – ŠTÍPANÝ PŘÍRODNÍ

ZTRACENÉ BEDNĚNÍ



STANDARD
PŘÍRODNÍ



ZTRACENÉ BEDNĚNÍ 40 – STANDARD PŘÍRODNÍ

Název	Rozměry (d/š/v) cm	Množství (ks/m ² , ks/m ³)	Hmotnost (kg/ks)	Paletizace (ks/kg)
ZTRACENÉ BEDNĚNÍ 10	50 × 10 × 25	8/80	17,5	88/1.540
ZTRACENÉ BEDNĚNÍ 15	50 × 15 × 25	8/53,3	19	80/1.520
ZTRACENÉ BEDNĚNÍ 20	50 × 20 × 25	8/40	22	60/1.320
ZTRACENÉ BEDNĚNÍ 25	50 × 25 × 25	8/32	25	40/1.000
ZTRACENÉ BEDNĚNÍ 30	50 × 30 × 25	8/26,7	27	40/1.080
ZTRACENÉ BEDNĚNÍ 40	50 × 40 × 25	8/20	29	30/870
ZTRACENÉ BEDNĚNÍ 50	50 × 50 × 25	8/16	41	20/820
UNIVERZÁLNÍ SLOUPKOVÁ TVAROVKA	30 × 30 × 25	–	20	48/960



ZTRACENÉ BEDNĚNÍ 20 – STANDARD PŘÍRODNÍ

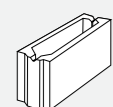

ZTRACENÉ BEDNĚNÍ 10

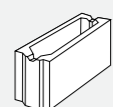

ZTRACENÉ BEDNĚNÍ 15

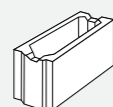

ZTRACENÉ BEDNĚNÍ 20

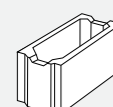

ZTRACENÉ BEDNĚNÍ 25

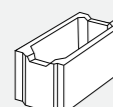

ZTRACENÉ BEDNĚNÍ 30

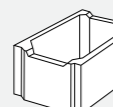

ZTRACENÉ BEDNĚNÍ 40

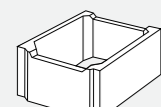

ZTRACENÉ BEDNĚNÍ 50

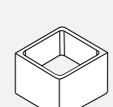

UNIVERZÁLNÍ SLOUPKOVÁ
TVAROVKA

Ztracené bednění urychlí výstavbu základových pásů díky přesnému zámkovému systému. Tvárnice poskytují bezpečné vymezení armatury a umožňují snadné plnění betonem, což zajišťuje stabilní a spolehlivý základ každé stavby.

- Rychlost výstavby základových pásů.
- Zámkový systém fixuje tvárnice.
- Bezpečné plnění betonovou směsí.
- Přesné vymezení armatury v základech.

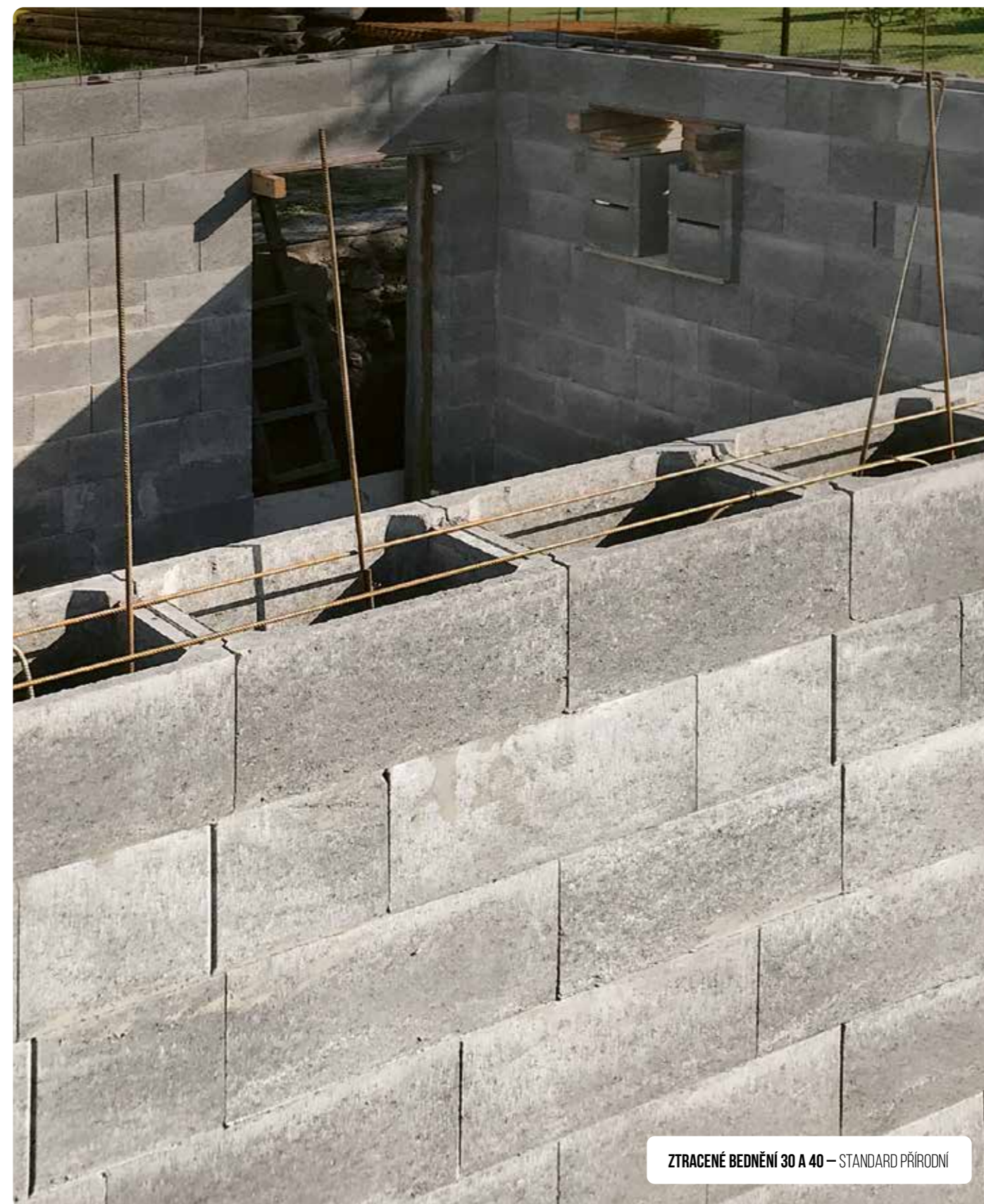

ZTRACENÉ BEDNĚNÍ 30 A 40 – STANDARD PŘÍRODNÍ

PLOTOVÝ SYSTÉM YORK



**NATUR RELIÉFNÍ
BŘIDLICE**

**NATUR RELIÉFNÍ
VÁPENEČ**

**NATUR RELIÉFNÍ
QUARCIT**

Název	Rozměry (d/š/v) cm	Hmotnost (kg/ks)	Paletizace (ks/kg)
YORK DESKA JEDNOSTRANNÁ	207 × 4,5 × 40	60	10/600
YORK DESKA OBOUSTRANNÁ	207 × 7 × 40	83	10/830
YORK SLOUPEK PRŮBĚŽNÝ 1,6 M	15 × 15 × 160 (240)	118	12/1.416
YORK SLOUPEK ROHOVÝ 1,6 M	15 × 15 × 160 (240)	122	12/1.464
YORK SLOUPEK KONCOVÝ 1,6 M	15 × 15 × 160 (240)	118	12/1.416
YORK SLOUPEK PRŮBĚŽNÝ 2 M	15 × 15 × 200 (280)	138	12/1.656
YORK SLOUPEK ROHOVÝ 2 M	15 × 15 × 200 (280)	143	12/1.716
YORK SLOUPEK KONCOVÝ 2 M	15 × 15 × 200 (280)	133	12/1.596
YORK SLOUPEK PRŮBĚŽNÝ 2,4 M	15 × 15 × 240 (320)	152	12/1.824
YORK SLOUPEK ROHOVÝ 2,4 M	15 × 15 × 240 (320)	163	12/1.956
YORK SLOUPEK KONCOVÝ 2,4 M	15 × 15 × 240 (320)	158	12/1.896
YORK VLOŽKA DO SLOUPKU	3,5 × 4,5 × 40	1,5	156/234
YORK STŘIŠKA NA DESKU	200 × 15 × 7	35	10/350
YORK STŘIŠKA NA SLOUPEK	22 × 16 × 8	6	100/600



PLOTOVÝ SYSTÉM YORK — NATUR RELIÉFNÍ VÁPENEČ

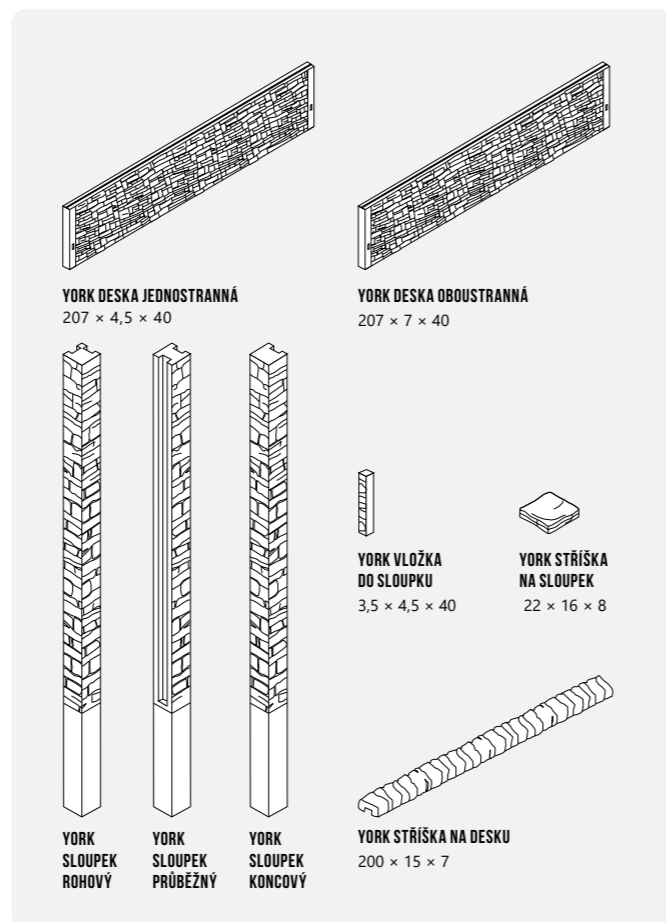

YORK DESKA JEDNOSTRANNÁ
207 × 4,5 × 40

YORK DESKA OBOUSTRANNÁ
207 × 7 × 40

YORK SLOUPEK ROHOVÝ

YORK SLOUPEK PRŮBĚŽNÝ

YORK SLOUPEK KONCOVÝ

YORK VLOŽKA DO SLOUPKU
3,5 × 4,5 × 40

YORK STŘIŠKA NA SLOUPEK
22 × 16 × 8

YORK STŘIŠKA NA DESKU
200 × 15 × 7

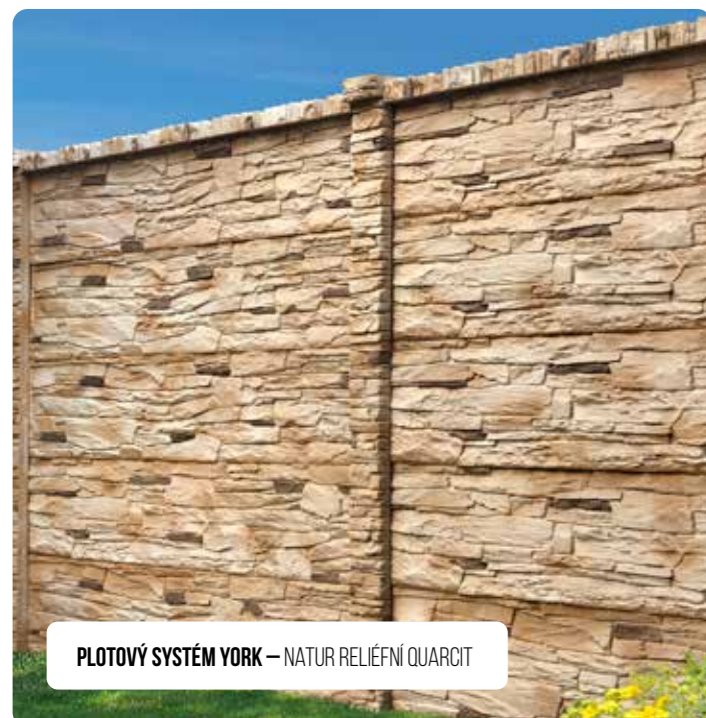

PLOTOVÝ SYSTÉM YORK — NATUR RELIÉFNÍ QUARCIT

System YORK nabízí věrnou texturu kamene v jednostranné i oboustranné variantě. Díky rychlé výstavbě s minimem zemních prací a třem atraktivním barvám vytvoří estetické, robustní a přirozeně působící zdi pro moderní i tradiční prostředí.

- Ucelený systém s dokonalým vzhledem s texturou kamene.
- Jednostranná i oboustranná varianta s plnohodnotnými designy na obou stranách.
- Rychlá výstavba s minimem požadavků na zemní práce.
- Tři atraktivní barevná provedení.



PLOTOVÝ SYSTÉM YORK — NATUR RELIÉFNÍ BŘIDLICE

PLOTOVÝ SYSTÉM LAMELLA

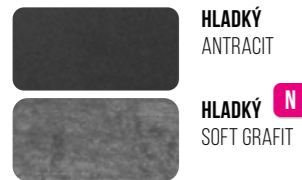

Lamella kombinuje moderní vzhled skládaných lamel s funkčností a rychlou instalací. Dlouhý úzký formát působí lehce, je nákladově výhodný a představuje elegantní alternativu k hliníkovým lamelám v soukromých i veřejných projektech.

- Ucelený systém s dokonalým vzhledem skládaných lamel.
- Jednostranná i oboustranná varianta s plnohodnotnými designy na obou stranách.
- Kombinuje v sobě moderní design a funkčnost.
- Rychlá výstavba s minimem požadavků na zemní práce.
- Dlouhý úzký formát „lamel“ působí lehce.
- Nákladově výhodná alternativa k hliníkovým lamelám.

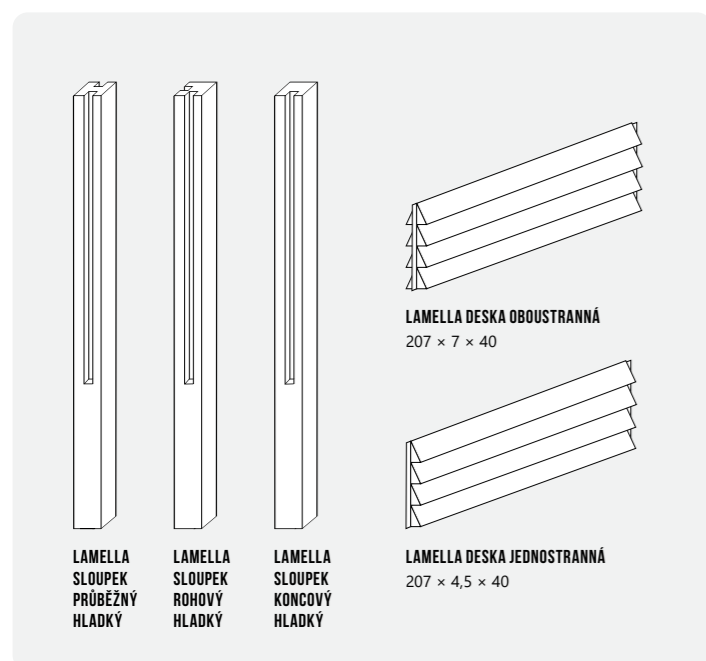

Název	Rozměry (d/š/v) cm	Hmotnost (kg/ks)	Paletizace (ks/kg)
LAMELLA DESKA JEDNOSTRANNÁ	207 × 4,5 × 40	62	10/620
LAMELLA DESKA OBOUSTRANNÁ	207 × 7 × 40	87	10/870
LAMELLA SLOUPEK PRŮBĚŽNÝ HLADKÝ 1,6 M	15 × 15 × 160 (240)	117	12/1.404
LAMELLA SLOUPEK ROHOVÝ HLADKÝ 1,6 M	15 × 15 × 160 (240)	121	12/1.452
LAMELLA SLOUPEK KONCOVÝ HLADKÝ 1,6 M	15 × 15 × 160 (240)	117	12/1.404
LAMELLA SLOUPEK PRŮBĚŽNÝ HLADKÝ 2 M	15 × 15 × 200 (280)	132	12/1.584
LAMELLA SLOUPEK ROHOVÝ HLADKÝ 2 M	15 × 15 × 200 (280)	142	12/1.704
LAMELLA SLOUPEK KONCOVÝ HLADKÝ 2 M	15 × 15 × 200 (280)	137	12/1.644
LAMELLA SLOUPEK PRŮBĚŽNÝ HLADKÝ 2,4 M	15 × 15 × 240 (320)	151	12/1.812
LAMELLA SLOUPEK ROHOVÝ HLADKÝ 2,4 M	15 × 15 × 240 (320)	162	12/1.944
LAMELLA SLOUPEK KONCOVÝ HLADKÝ 2,4 M	15 × 15 × 240 (320)	157	12/1.844



PLOTOVÝ SYSTÉM GRANADA



NATUR RELIÉFNÍ
PŘÍRODNÍ



HLADKÝ
PŘÍRODNÍ

Aktuální barevné provedení jednotlivých produktů je uvedeno v platném ceníku.

Granada spojuje moderní design s texturou kamene a nabízí jednostranné i oboustranné provedení. Díky snadné montáži a minimálním nárokům na zemní práce vytváří funkční a estetické zdi, které přirozeně doplní jakýkoliv terén.

- Ucelený systém se vzhledem kamene.
- Jednostranná i oboustranná varianta, kdy je reliéf na jedné straně desek vytvořen otiskem.
- Kombinuje v sobě moderní design a funkčnost.
- Rychlá výstavba s minimem požadavků na zemní práce.

Název	Rozměry (d/š/v) cm	Hmotnost (kg/ks)	Paletizace (ks/kg)
GRANADA DESKA JEDNOSTRANNÁ 50	200 × 4,5 × 50	76	16/1.216
GRANADA DESKA OBOUSTRANNÁ 50	200 × 4,5 × 50	76	16/1.216
GRANADA DESKA POLOVIČNÍ JEDNOSTRANNÁ 25	200 × 4,5 × 25	39	16/624
GRANADA DESKA POLOVIČNÍ OBOUSTRANNÁ 25	200 × 4,5 × 25	39	16/624
GRANADA DESKA JEDNOSTRANNÁ 40	200 × 4,5 × 40	61	16/976
GRANADA DESKA OBOUSTRANNÁ 40	200 × 4,5 × 40	61	16/976
SLOUPEK PRŮBĚŽNÝ HLADKÝ 1,5 M	13 × 10 × 150 (211)	45	28/1.260
SLOUPEK ROHOVÝ HLADKÝ 1,5 M	13 × 13 × 150 (209)	45	24/1.080
SLOUPEK KONCOVÝ HLADKÝ 1,5 M	13 × 10 × 150 (211)	45	28/1.260
SLOUPEK PRŮBĚŽNÝ HLADKÝ 1,6 M	13 × 10 × 160 (221)	53	28/1.484
SLOUPEK ROHOVÝ HLADKÝ 1,6 M	13 × 13 × 160 (221)	53	24/1.272
SLOUPEK KONCOVÝ HLADKÝ 1,6 M	13 × 10 × 160 (221)	53	28/1.484
SLOUPEK PRŮBĚŽNÝ HLADKÝ 2 M	13 × 10 × 200 (260)	75	28/2.100
SLOUPEK ROHOVÝ HLADKÝ 2 M	13 × 13 × 200 (258)	75	24/1.500
SLOUPEK KONCOVÝ HLADKÝ 2 M	13 × 10 × 200 (260)	75	24/1.800
SLOUPEK PRŮBĚŽNÝ HLADKÝ 2,4 M	13 × 10 × 240 (299)	89	21/1.869
SLOUPEK ROHOVÝ HLADKÝ 2,4 M	13 × 13 × 240 (299)	89	18/1.602
SLOUPEK KONCOVÝ HLADKÝ 2,4 M	13 × 10 × 240 (299)	89	18/1.602
SLOUPEK PRŮBĚŽNÝ HLADKÝ 2,5 M	13 × 10 × 250 (309)	95	21/1.995
SLOUPEK ROHOVÝ HLADKÝ 2,5 M	13 × 13 × 250 (307)	95	18/1.710
SLOUPEK KONCOVÝ HLADKÝ 2,5 M	13 × 10 × 265 (309)	95	28/2.660

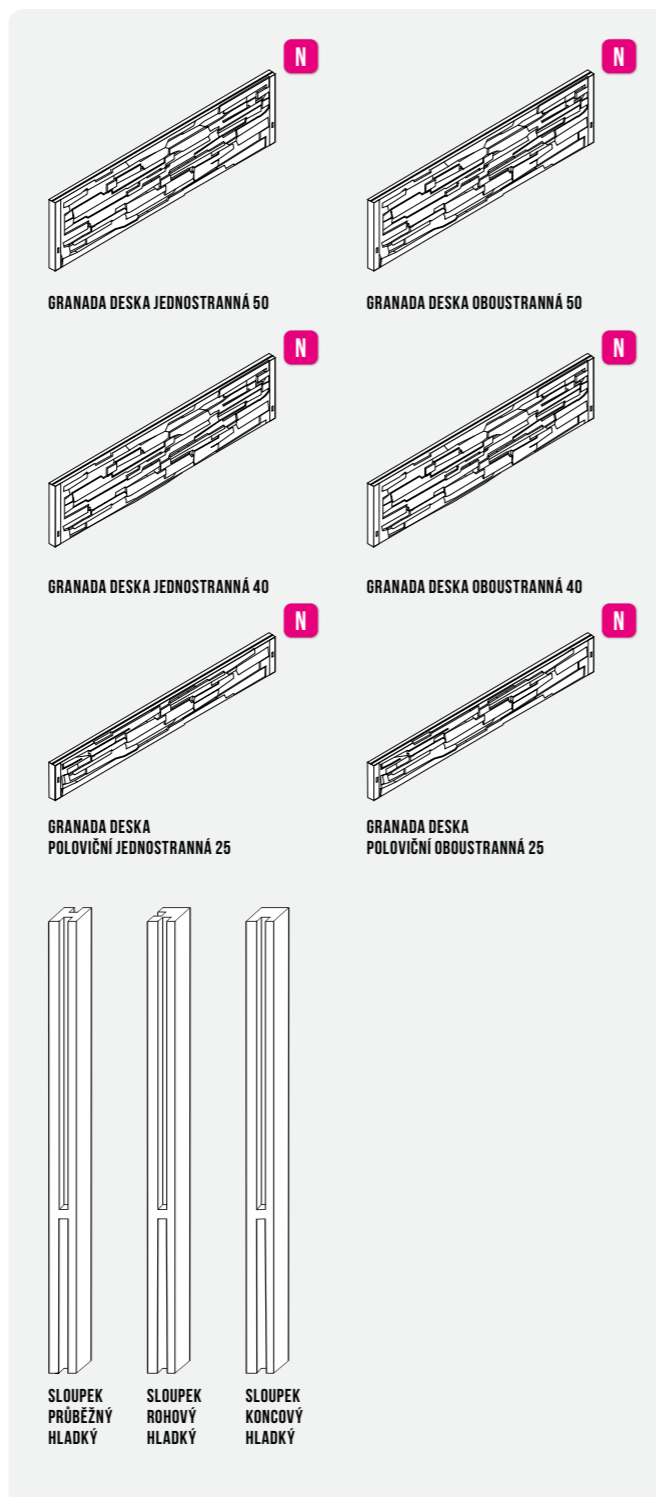

PLOTOVÝ SYSTÉM GRANADA – NATUR RELIÉFNÍ PŘÍRODNÍ A HLADKÝ PŘÍRODNÍ

PLOTOVÉ SYSTÉMY STARÉ DŘEVO



NATUR RELIÉFNÍ
STARÉ DŘEVO

Staré dřevo přináší nejrealističtější dřevěný vzhled s prasklinami, suky a ostařenými hranami. Rychlá instalace, různé výšky a impregnace z výroby umožňují stavět stylové a odolné ploty i terénní prvky s přírodním charakterem.

- Nejvěrnější imitace starého dřeva s realistickými prasklinami, suky, patinou i detaily opotřebení.
- Široký výběr prvků a výšek pro řešení nízkých i vysokých terénních rozdílů a svahů.
- Design dřeva ze všech pěti stran a impregnace z výroby pro dlouhou životnost bez údržby.
- Estetické oddělení záhonů, travnatých ploch a dlážděných ploch v zahradách i veřejných prostorech.
- Variabilní systém vhodný pro ploty, obrubníky, opěrné prvky i terénní konstrukce.

Název	Rozměry (d/š/v) cm	Hmotnost (kg/ks)	Paletizace (ks/kg)
PLOTOVÁ DESKA	189 × 4 × 40	66	10/660
PLOTOVÁ DESKA PRO OBOUSTRANNÉ POUŽITÍ	189 × 4 × 40	66	10/660
SLOUPEK PRŮBĚŽNÝ 1,6 M	16 × 16 × 238	111	12/1.332
SLOUPEK ROHOVÝ 1,6 M	16 × 16 × 238	106	12/1.272
SLOUPEK KONCOVÝ 1,6 M	16 × 16 × 238	116	12/1.392
SLOUPEK PRŮBĚŽNÝ 2 M	16 × 16 × 278	137	12/1.644
SLOUPEK ROHOVÝ 2 M	16 × 16 × 278	129	12/1.548
SLOUPEK KONCOVÝ 2 M	16 × 16 × 278	145	12/1.740
SLOUPEK PRŮBĚŽNÝ 2,4 M	16 × 16 × 318	163	12/1.956
SLOUPEK ROHOVÝ 2,4 M	16 × 16 × 318	152	12/1.824
SLOUPEK KONCOVÝ 2,4 M	16 × 16 × 318	174	12/2.088
VLOŽKA DO SLOUPKU	4,8 × 3 × 40	3	48/144
STŘÍŠKA NA DESKU	188,5 × 13 × 5	26	30/900
STŘÍŠKA NA DESKU PRO OBOUSTRANNÉ POUŽITÍ	188,5 × 16 × 5	26	25/825
STŘÍŠKA NA SLOUPEK	24 × 24 × 5	6,5	60/390
FARMÁŘSKÝ PLOT – HRANOL	14 × 14 × 70	27	30/810
FARMÁŘSKÝ PLOT – SLOUPEK 1	14 × 14 × 145	55	20/1.100
FARMÁŘSKÝ PLOT – SLOUPEK 2	14 × 14 × 185	67	20/1.340
FARMÁŘSKÝ PLOT – SLOUPEK 3	14 × 14 × 185	67	20/1.340
FARMÁŘSKÝ PLOT – HRANOL	249 × 6 × 14	48	30/1.440



PLOTOVÝ SYSTÉM STARÉ DŘEVO – NATUR RELIÉFNÍ STARÉ DŘEVO



PLOTOVÝ SYSTÉM STARÉ DŘEVO – NATUR RELIÉFNÍ STARÉ DŘEVO



PLOTOVÝ SYSTÉM STARÉ DŘEVO – NATUR RELIÉFNÍ STARÉ DŘEVO

NEZAMĚNITELNÝ
ORIGINAL
NEKONEČNÁ
ŽIVOTNOST

BETONOVĚ PEVNÉ SPOJENÍ
S PŘÍRODOU.

SWAHOVÉ TVÁRNICE



Aktuální barevné provedení jednotlivých produktů je uvedeno v platném ceníku.

Svahové tvárnice zpevňují terén s přírodním efektem a poskytují dostatek prostoru pro rostliny. Rozmanitost tvarů a zámková fixace usnadňují stavbu a umožňují vytvářet zelené, stabilní a estetické svahy v zahradách i veřejných plochách.

- Zpevnění svahů s přírodním efektem.
- Dostatek prostoru pro rostliny.
- Barevná i druhová rozmanitost tvarovek.
- Fixace zámkovými systémy.

Název	Rozměry (d/š/v) cm	Množství (ks/m ²)	Hmotnost (kg/ks)	Paletizace (ks/kg)
RONDA	23 × 30 × 20	16,7	13,5	72/992
RIO	30 × 30 × 13	25	12	72/864
RENA	60 × 40 × 25	6,7	53	20/1.060
FESTON	40 × 30 × 18/20	13,88/18,5	20,5	40/820
PLASTOVÉ DNO	28 × 18 × 0,5	–	0,1	–

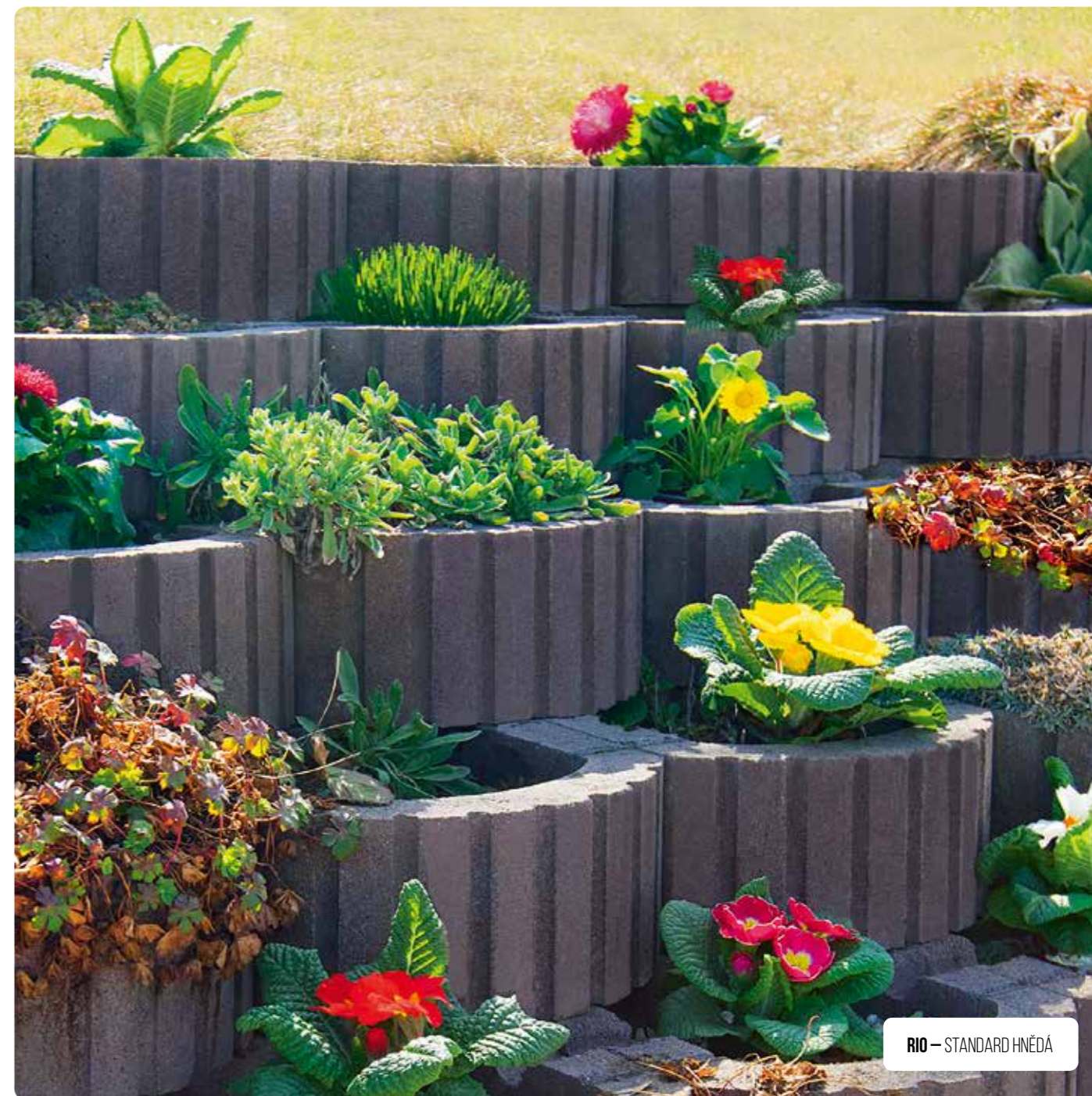

RIO – STANDARD HNĚDÁ

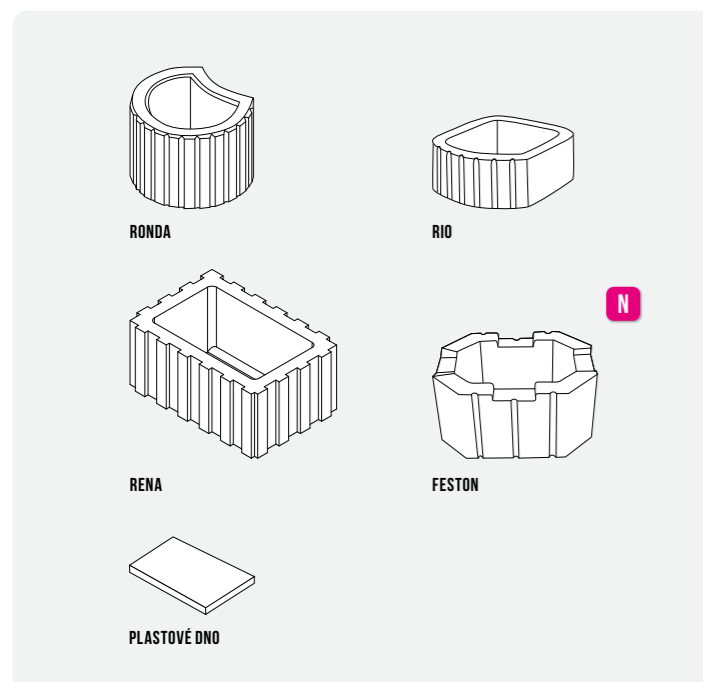

RENA – STANDARD HRUBOZRNNÝ ČERVENÁ



FESTON – STANDARD PŘÍRODNÍ



RONDA – STANDARD HRUBOZRNNÝ PŘÍRODNÍ

PALISÁDY

Název	Rozměry (d/š/v) cm	Množství (ks/bm)	Hmotnost (kg/ks)	Paletizace (ks/kg)
PALISÁDOVÝ OBRUBNÍK MODERN	50 × 6 × 30	2	18	56/1.008
PALISÁDA KRUHOVÁ	∅ 11 × 10 × 40	10	11	45/495
PALISÁDA ČTVERCOVÁ	11 × 11 × 40	9	11	48/528
PALISÁDA QUADRA 100	15 × 15 × 100	6,67	47	24/1.128
PALISÁDA QUADRA 75	15 × 15 × 75	6,67	34	28/952
PALISÁDA QUADRA 50	15 × 15 × 50	6,67	23	40/920
PALISÁDA QUADRA 25	15 × 15 × 25	6,67	11	96/1.056
PALISÁDA KANT 200	18 × 12 × 200	5,56	96	18/1.728
PALISÁDA KANT 150	18 × 12 × 150	5,56	72	18/1.296
PALISÁDA KANT 120	18 × 12 × 120	5,56	57	18/1.026
PALISÁDA KANT 100	18 × 12 × 100	5,56	48	18/864
PALISÁDA KANT 80	18 × 12 × 80	5,56	38	30/1.140
PALISÁDA KANT 60	18 × 12 × 60	5,56	28,5	36/1.026
PALISÁDA KANT 40	18 × 12 × 40	5,56	19	60/1.140
PALISÁDOVÝ KRAJNÍK KANT	72 × 12 × 20	1,39	38	30/1.140
ŠTÍPANÁ PALISÁDA 65	15 × 7,5 × 65	6,66	16	42/672
ŠTÍPANÁ PALISÁDA 50	15 × 7,5 × 50	6,66	12	54/648
ŠTÍPANÁ PALISÁDA 35	15 × 7,5 × 35	6,66	8	84/672

Palisády přinášejí jednoduché, estetické řešení terénních nerovností. Kolmé stěny usnadňují montáž bez klínování a jedinečné mixy Quadra či hladké provedení Kant poskytují možnost vytvořit moderní, přesně definované plochy i elegantní schodiště.

- **Jednoduché a vysoce estetické řešení terénních nerovností.**
- **Všechny naše prvky mají kolmé stěny bez potřeby „klínovat“.**
- **Palisády Quadra jsou unikátní svým barevným provedením mixů „taženými na dlouho“.**
- **Palisády Kant mají špičkový design v jedinečném hladkém provedení v ucelených výškách 40–200 cm.**
- **Palisádový obrubník Modern pro nízké terásky a schodiště.**

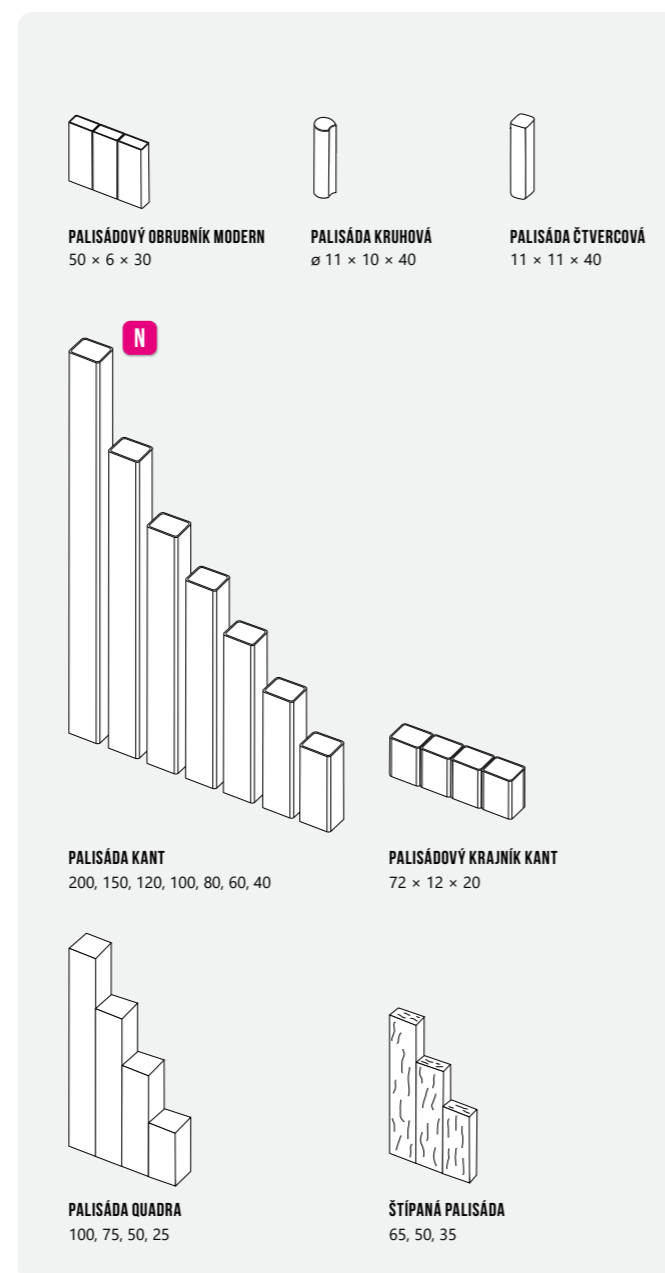

Aktuální barevné provedení jednotlivých produktů je uvedeno v platném ceníku.



KREATIVNÍ HARMONIE

FEROBET

PALISÁDA KANT – HLADKÝ ANTRACIT

PALISÁDOVÉ DESKY



Aktuální barevné provedení jednotlivých produktů je uvedeno v platném ceníku.

Palisádové desky zabezpečují rozdíl terénu až do výšky 80 cm ve stejném designu jako jsou dlažby schody, obrubníky, bazénové lemy apod.

- Jednotné estetické provedení jako jsou dlažby nebo schody ve stejném designu.
- Různé výšky svahů od 10–80 cm.
- Pevné kompaktní plošné řešení.

Název	Rozměry (d/š/v) cm	Množství (ks/m ²)	Hmotnost (kg/ks)	Paletizace (ks/kg)
PALISÁDOVÁ DESKA TRAVERTINO 120	30 × 6 × 120	3,33	54	12/648
PALISÁDOVÁ DESKA TRAVERTINO 90	30 × 6 × 90	3,33	40	12/480
PALISÁDOVÁ DESKA TRAVERTINO 60	30 × 6 × 60	3,33	27	18/486
PALISÁDOVÁ DESKA TRAVERTINO 30	30 × 6 × 30	3,33	14	48/1.120
PALISÁDOVÁ DESKA ARDEZIA 120	30 × 6 × 120	3,33	54	12/648
PALISÁDOVÁ DESKA ARDEZIA 90	30 × 6 × 90	3,33	40	12/480
PALISÁDOVÁ DESKA ARDEZIA 60	30 × 6 × 60	3,33	27	18/486
PALISÁDOVÁ DESKA ARDEZIA 30	30 × 6 × 30	3,33	14	48/672
PALISÁDOVÁ DESKA ROYAL 120	40 × 6 × 120	2,5	72	10/720
PALISÁDOVÁ DESKA ROYAL 100	40 × 6 × 100	2,5	60	10/600
PALISÁDOVÁ DESKA ROYAL 80	40 × 6 × 80	2,5	48	15/720
PALISÁDOVÁ DESKA ROYAL 60	40 × 6 × 60	2,5	36	15/540
PALISÁDOVÁ DESKA ROYAL 40	40 × 6 × 40	2,5	24	30/720
PALISÁDOVÁ DESKA ROYAL 20	40 × 6 × 20	2,5	12	45/540

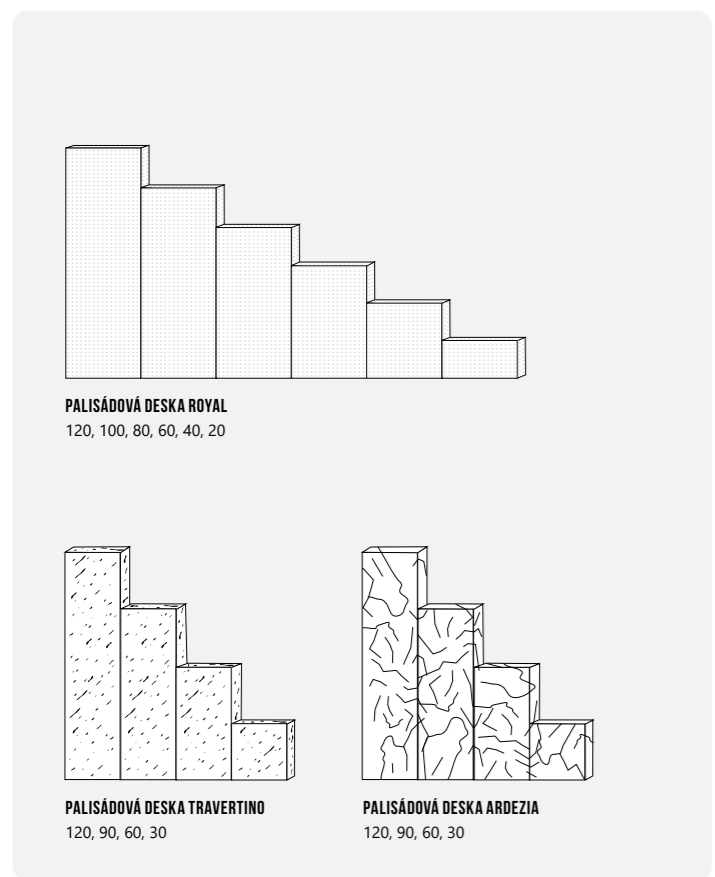

PALISÁDOVÁ DESKA ROYAL – ROYAL PROTISMYKOVÝ KOVOVÁ



PALISÁDOVÁ DESKA TRAVERTINO – NATUR RELIÉFNÍ SLONOVINOVÁ



PALISÁDOVÁ DESKA ARDEZIA – NATUR RELIÉFNÍ ANTRACIT

PALISÁDY STARÉ DŘEVO A MAXIMUS



NATUR RELIÉFNÍ
STARÉ DŘEVO



NATUR RELIÉFNÍ
ELEGANTNÍ ŠEDÁ

Aktuální barevné provedení jednotlivých produktů je uvedeno v platném ceníku.

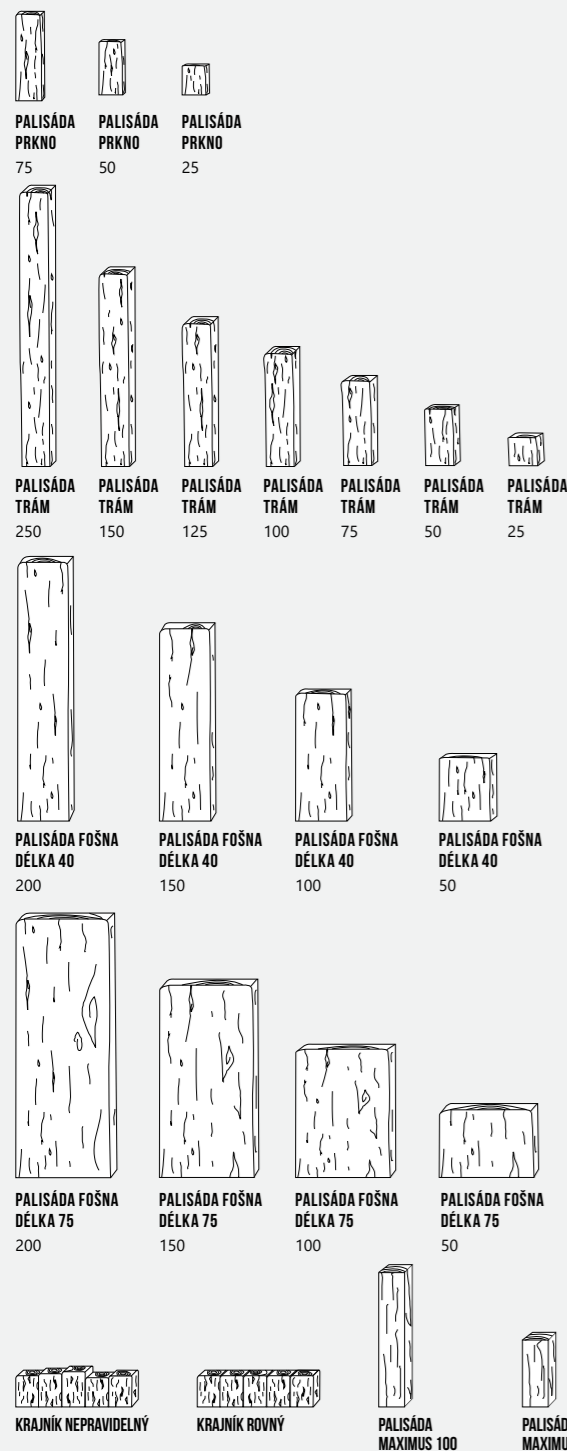

Název	Rozměry (d/š/v) cm	Množství (ks/m ²)	Hmotnost (kg/ks)	Paletizace (ks/kg)
PALISÁDA TRÁM 250	24 × 15 × 250	4,16	210	6/1.260
PALISÁDA TRÁM 150	24 × 15 × 150	4,16	125	9/1.125
PALISÁDA TRÁM 125	24 × 15 × 125	4,16	104	9/936
PALISÁDA TRÁM 100	24 × 15 × 100	4,16	84	15/1.260
PALISÁDA TRÁM 75	24 × 15 × 74,5	4,16	63	15/945
PALISÁDA TRÁM 50	24 × 15 × 49,5	4,16	41	30/1.230
PALISÁDA TRÁM 25	24 × 15 × 24	4,16	20	45/900
PALISÁDA PRKNO 75	25 × 5 × 74,5	4	20	22/440
PALISÁDA PRKNO 50	25 × 5 × 49,5	4	13	44/572
PALISÁDA PRKNO 25	25 × 5 × 24,5	4	6	72/432
PALISÁDA FOŠNA 200 × 40	40 × 7 × 200	2,5	121	8/968
PALISÁDA FOŠNA 150 × 40	40 × 7 × 150	2,5	90,5	10/905
PALISÁDA FOŠNA 100 × 40	40 × 7 × 100	2,5	60,5	14/847
PALISÁDA FOŠNA 50 × 40	40 × 7 × 50	2,5	30	20/600
PALISÁDA FOŠNA 200 × 75	75 × 8 × 200	1,3	260	3/780
PALISÁDA FOŠNA 150 × 75	75 × 8 × 150	1,3	195	5/975
PALISÁDA FOŠNA 100 × 75	75 × 8 × 100	1,3	130	7/910
PALISÁDA FOŠNA 50 × 75	75 × 8 × 50	1,3	65	14/910
KRAJNÍK NEPRAVIDELNÝ	80 × 8 × 23–27	1,25	34	28/952
KRAJNÍK ROVNÝ	80 × 8 × 20	1,25	25	28/700
PALISÁDA MAXIMUS 100	15 × 8 × 100	6,67	29	27/783
PALISÁDA MAXIMUS 50	15 × 8 × 50	6,67	14,5	54/783

Systém Staré dřevo realisticky kopíruje strukturu přírodního dřeva včetně prasklin a suků. Díky širokému výběru prvků a impregnaci je ideální pro terasy, svahy i zahrady, kde vytváří autentické, a přitom extrémně odolné řešení. Maximus přináší moderní dřevěný vzhled v elegantní šedé a čistých liniích.

Design na všech pěti stranách a trvanlivé provedení umožňují vytvářet soudržné terénní i plotové prvky, které vizuálně sjednotí celý prostor.

Staré dřevo:

- Nejvěrnější dřevěný vzhled s přírodními prasklinami, suky i ostřešnými hranami.
- Široký výběr prvků pro malé i velké terénní rozdíly.
- Plnohodnotný design dřeva ze všech pěti stran s impregnací.
- Estetické oddělení záhonů a ploch v zahradách i veřejné zeleni.
- Robustní a odolné řešení pro svahy, terasy i dekorativní prvky.

Maximus:

- Dokonalý vzhled dřeva v moderním pojetí.
- Barevné provedení Elegantní šedá.
- Design dřeva na všech pěti pohledových stranách.



SCHODY



Aktuální barevné provedení jednotlivých produktů je uvedeno v platném ceníku.

Schody z této skupiny kombinují robustní bloky, protiskluzový povrch a atraktivní barvy. Nabízejí stabilní, bezpečné a elegantní řešení pro různé sklony terénu a snadno zapadnou do moderních i tradičních venkovních realizací.

- Široká skupina schodišťových bloků.
- Protiskluzový bezpečný povrch.
- Atraktivní barevné kombinace.

Název	Rozměry (d/š/v) cm	Hmotnost (kg/ks)
SCHODIŠŤOVÝ STUPEŇ PLNÝ	50-150 × 30 × 18	-
SCHODIŠŤOVÝ STUPEŇ	80-250 × 26-30 × 3-10	-
SCHODIŠŤOVÁ PODESTA	80-250 × 41-100 × 3-10	-
SCHODIŠŤOVÝ BLOK 120	120 × 35 × 15	144
SCHODIŠŤOVÝ BLOK 100	100 × 35 × 15	120
SCHODIŠŤOVÝ BLOK 80	80 × 35 × 15	96
SCHODIŠŤOVÝ BLOK 50	50 × 35 × 15	60

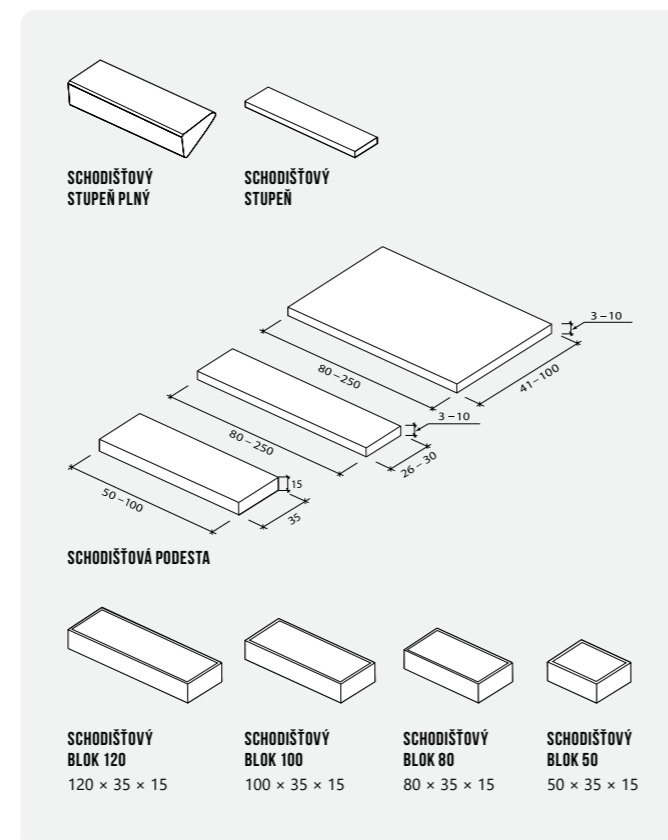

SCHODIŠŤOVÝ STUPEŇ – VYMÝVANÝ VERONA NERO



SCHODIŠŤOVÝ STUPEŇ PLNÝ – VYMÝVANÝ SICILIA



SCHODIŠŤOVÝ STUPEŇ – VYMÝVANÝ VERONA NERO

SCHODY STARÉ DŘEVO, ROYAL, TRAVERTINO, MAXIMUS A ARDEZIA



NATUR RELIÉFNÍ
STARÉ DŘEVO



NATUR RELIÉFNÍ
SLONOVINOVÁ

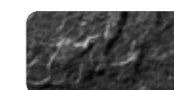

NATUR RELIÉFNÍ
ANTRACIT



NATUR RELIÉFNÍ
ELEGANTNÍ ŠEDÁ

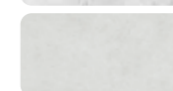

ROYAL
PROTISMYKOVÝ
KOVOVÁ



NATUR RELIÉFNÍ
KOVOVÁ

Aktuální barevné provedení jednotlivých produktů je uvedeno v platném ceníku.

Tyto schodišťové systémy kombinují masivní bloky a desky s povrchy ladícími k daným dlažbám. Nabízejí stabilitu, snadnou instalaci a jednotný vzhled, který elegantně řeší jakýkoliv sklon terénu v moderních i přírodních realizacích.

- Schodišťové bloky v kombinaci s dlažbami v daném povrchu vyřeší jakýkoliv úhel svahu.
- Schodišťové desky a plata jsou originálním řešením.
- Masivní a stabilní prvky pro snadnou instalaci.

Název	Rozměry (d/š/v) cm	Hmotnost (kg/ks)	Paletizace (ks/kg)
SCHODIŠŤOVÝ BLOK 250	250 × 24 × 15	210	6/1.260
SCHODIŠŤOVÝ BLOK 150	150 × 24 × 15	125	9/1.125
SCHODIŠŤOVÝ BLOK 125	125 × 24 × 15	104	9/936
SCHODIŠŤOVÝ BLOK 100	100 × 24 × 15	84	15/1.260
SCHODIŠŤOVÝ BLOK 75	74,5 × 24 × 15	63	15/945
SCHODIŠŤOVÝ BLOK 50	49,5 × 24 × 15	41	30/1.230
SCHODIŠŤOVÁ DESKA 200	200 × 40 × 7	121	8/968
SCHODIŠŤOVÁ DESKA 150	150 × 40 × 7	90,5	10/905
SCHODIŠŤOVÁ DESKA 100	100 × 40 × 7	60,5	14/847
SCHODIŠŤOVÉ PLATO 200	200 × 75 × 8	260	3/780
SCHODIŠŤOVÉ PLATO 150	150 × 75 × 8	195	5/975
SCHODIŠŤOVÉ PLATO 100	100 × 75 × 8	130	7/910
SCHODIŠŤOVÝ BLOK ROYAL	100 × 40 × 15	135	4/540
SCHODIŠŤOVÝ BLOK TRAVERTINO	100 × 40 × 15	135	4/540
SCHODIŠŤOVÝ BLOK MAXIMUS	100 × 35 × 15	126	6/756
SCHODIŠŤOVÝ BLOK ARDEZIA	100 × 40 × 15	135	4/540



SCHODIŠŤOVÝ BLOK 250

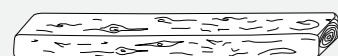

SCHODIŠŤOVÝ BLOK 150

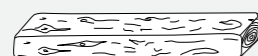

SCHODIŠŤOVÝ BLOK 125

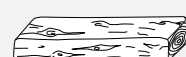

SCHODIŠŤOVÝ BLOK 100



SCHODIŠŤOVÝ BLOK 75



SCHODIŠŤOVÝ BLOK 50

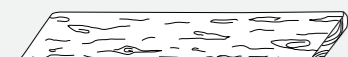

SCHODIŠŤOVÁ DESKA 200



SCHODIŠŤOVÁ DESKA 150



SCHODIŠŤOVÁ DESKA 100



SCHODIŠŤOVÉ PLATO 200

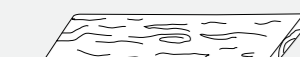

SCHODIŠŤOVÉ PLATO 150

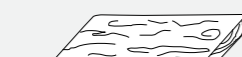

SCHODIŠŤOVÉ PLATO 100

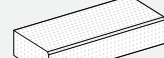

SCHODIŠŤOVÝ BLOK ROYAL

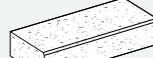

SCHODIŠŤOVÝ BLOK TRAVERTINO



SCHODIŠŤOVÝ BLOK MAXIMUS



SCHODIŠŤOVÝ BLOK ARDEZIA

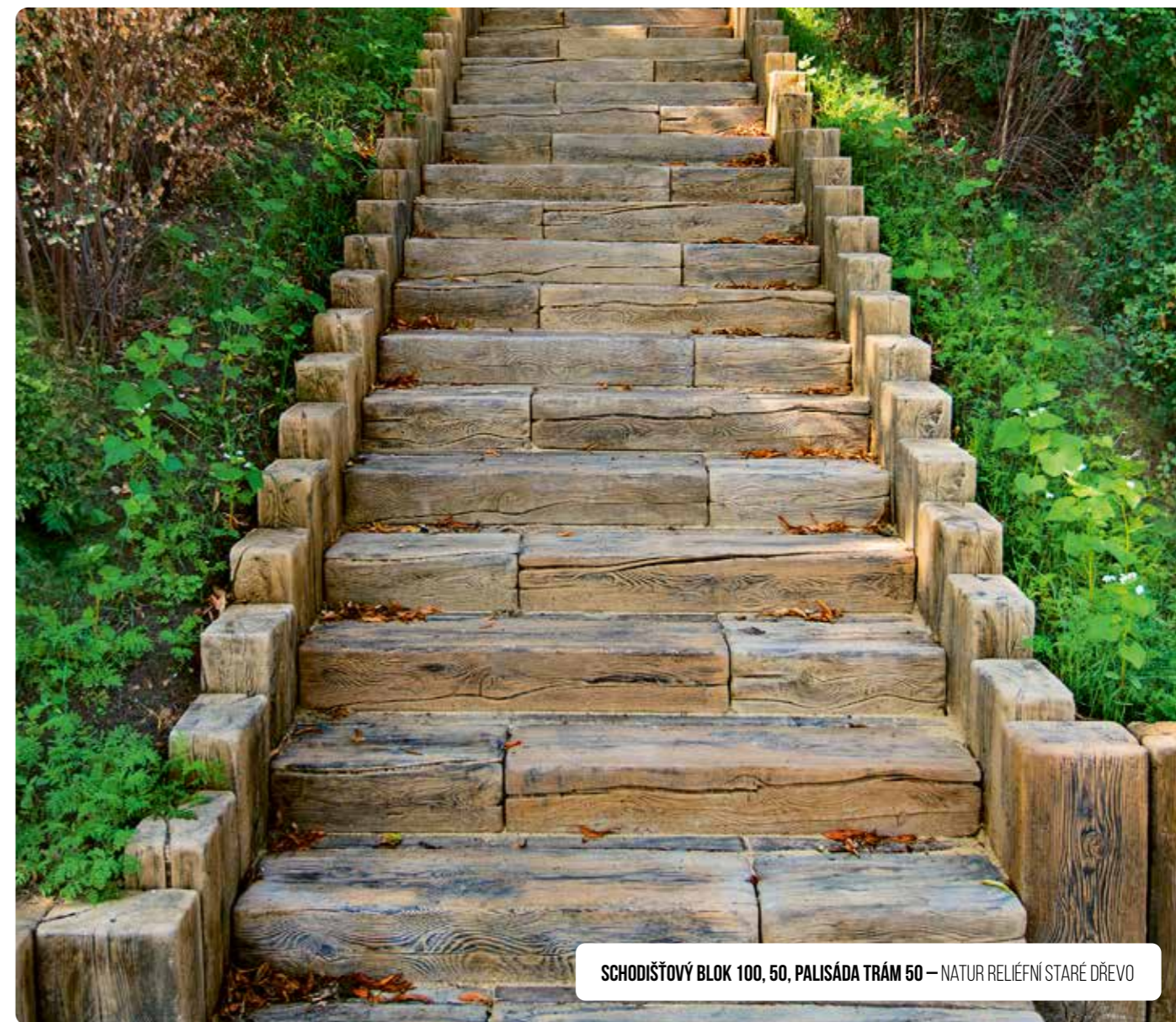

SCHODIŠŤOVÝ BLOK 100, 50, PALISÁDA TRÁM 50 – NATUR RELIÉFNÍ STARÉ DŘEVO



SCHODIŠŤOVÝ BLOK MAXIMUS
NATUR RELIÉFNÍ ELEGANTNÍ ŠEDÁ



SCHODIŠŤOVÝ BLOK 100 A 50, PRKNO 100
NATUR RELIÉFNÍ STARÉ DŘEVO



SCHODIŠŤOVÝ BLOK TRAVERTINO
NATUR RELIÉFNÍ SLONOVINOVÁ

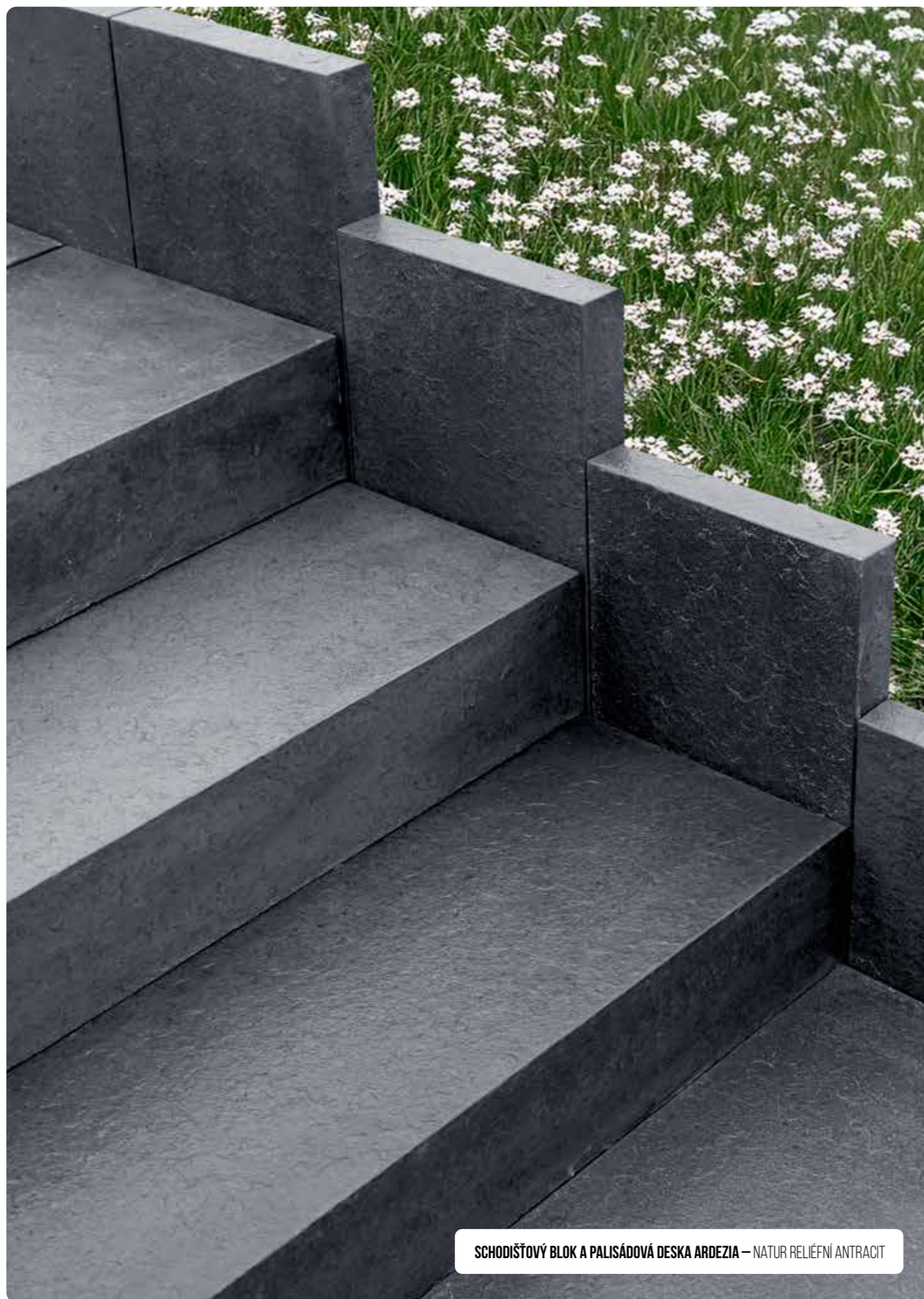

SCHODIŠŤOVÝ BLOK A PALISÁDOVÁ DESKA ARDEZIA – NATUR RELIÉFNÍ ANTRACIT



SCHODIŠŤOVÝ BLOK A PALISÁDOVÁ DESKA ARDEZIA – NATUR RELIÉFNÍ KOVOVÁ



MAXIDLAŽBA TRAVERTINO 120 × 60 × 6 A PALISÁDOVÉ DESKY TRAVERTINO – NATUR RELIÉFNÍ SLONOVINOVÁ



SCHODIŠŤOVÝ BLOK A PALISÁDOVÁ DESKA ROYAL ROYAL PROTISMYKOVÝ KOVOVÁ

MODERNÍ DESIGN VELKOLEPÉHO FORMÁTU

Ferobet

DLAŽBA GRAND ROYAL 120 × 120 × 6, 120 × 60 × 6 – ROYAL PROTISMYKOVÝ KOVOVÁ

ZAHRADNÍ ARCHITEKTURA

Ferobet



PLNO DOPLŇKŮ
NA ZAHRADU, **TWÍÍÍT**

Nejsou to pouze květiny, keře a stromy, co dělají zahradu zahradou. Současné zahrady se pyšní originálními prvky, které z prosté odpočinkové zóny plné zeleně dělají místo, kam se lidé rádi vrací načerpat novou energii. Zkrášlování zahrad a okolí domů věnujeme velkou pozornost.

Například květináče, které osázené květinami či trvalkami rozzáří okolí.

Ozdobou každého bazénu jsou naše bazénové lemy, které vyrábíme v nepřeberném množství povrchů a designů, které ale vždy korespondují se stejnými dlažbami, schody, obrubníky apod.

A co by to bylo za zahradu bez laviček a stolků?

Naši designéři myslí na vše.

Pojďme čerpat energii společně. A proto je Váš odpočinkově – relaxační prostor vždy v harmonii s celkem.

ZAHRADNÍ ARCHITEKTURA



Aktuální barevné provedení jednotlivých produktů je uvedeno v platném ceníku.

Zahradní architektura přináší lavice, stoly i zákrytové desky v atraktivních barevných površích. Prvky jsou kompatibilní s dalším sortimentem a umožňují vytvářet esteticky sladěné venkovní prostory u domů i ve veřejném prostoru.

- Lavice, stoly, zákrytové desky do veřejného prostoru nebo do okolí rodinného domu.
- Originální atraktivní barevné povrchy.
- Vše kompatibilní s ostatním sortimentem.

Název	Rozměry (d/š/v) cm	Hmotnost (kg/ks)	Paletizace (ks/kg)
LAVIČKA BEZ OPĚRKY ZABUDOVATELNÁ	160 × 38 × 60/36	60	1/60
LAVIČKA BEZ OPĚRKY NOHA	160 × 38 × 60/36	23,5	2/47
LAVIČKA BEZ OPĚRKY KOMPLET	171/191 × 46 × 43	220	2/440
LAVIČKA BEZ OPĚRKY NOHA	171/191 × 46 × 43	110	8/880
LAVIČKA S OPĚRKOU KOMPLET	140 × 60 × 80	105	1/105
LAVIČKA S OPĚRKOU KOMPLET	160 × 60 × 80	105	1/105
LAVIČKA S OPĚRKOU KOMPLET	180 × 60 × 80	105	1/105
LAVIČKA S OPĚRKOU NOHA	80 × 55,5 × 10,5	39,5	10/395
STŮL KOMPLET, DESKA DŘEVO	140 × 70 × 75	133	1/133
STŮL KOMPLET, DESKA VYMÝVANÁ	160 × 80 × 75	248	1/248
STOLIČKA	50 × 30 × 40	37	4/148
DESKA ZÁKRYTOVÁ	ø 70 × 5	68	10/680
DESKA ZÁKRYTOVÁ	ø 80 × 8	85	3/255
DESKA ZÁKRYTOVÁ	ø 90 × 8	112	3/336
DESKA ZÁKRYTOVÁ	ø 100 × 8	139	3/417
DESKA ZÁKRYTOVÁ	ø 110 × 8	167	3/501
DESKA ZÁKRYTOVÁ	ø 120 × 8	198	3/594
DESKA ZÁKRYTOVÁ	ø 130 × 8	214	3/428
DESKA ZÁKRYTOVÁ	ø 150 × 8	345	2/690
ODPADKOVÝ KOŠ KULATÝ VČETNĚ NÁDOBY	ø 60 × 50 × 75	160	2/320
KOŠ A TYČ K PSÍMU PISOÁRU	60 × 35 × 75	4	1/4
PSÍ PISOÁR – KUŽEL	ø 39 × 60	86	6/516

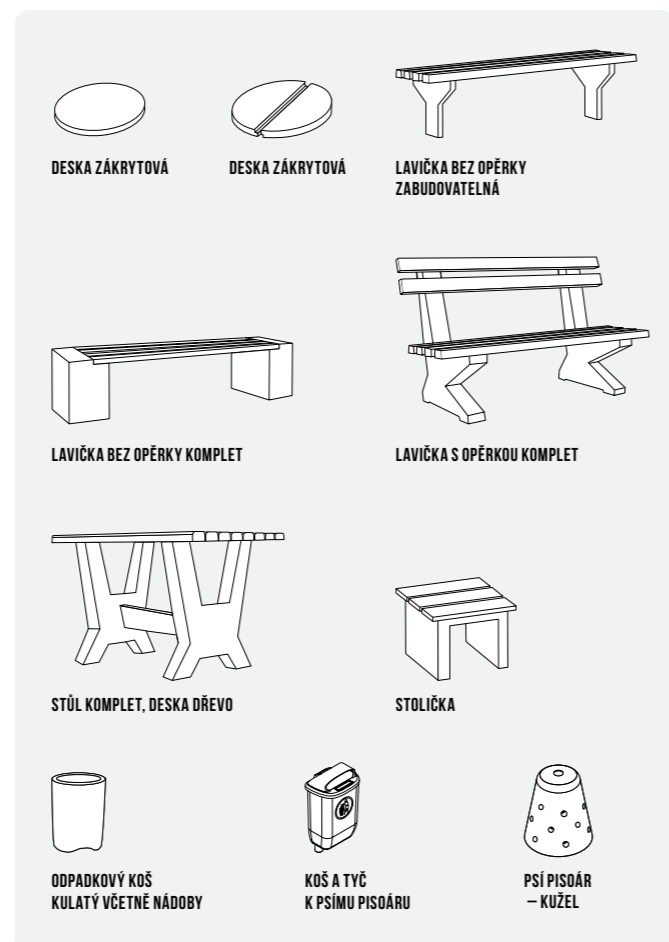

LAVIČKA S OPĚRKOU KOMPLET – VYMÝVANÝ GALIPOLI



PSÍ PISOÁR – VYMÝVANÝ OBLÁZEK 4-8



DESKA ZÁKRYTOVÁ – VYMÝVANÝ SAND PŘÍRODNÍ

STARÉ DŘEVO LAVICE A STOLY



NATUR RELIÉFNÍ
STARÉ DŘEVO

Lavice a stoly Staré dřevo spojují dokonale realistický vzhled dřeva s absolutní bezúdržbovostí a antivandal provedením. Impregnované prvky s vysokou hmotností jsou stabilní, odolné a vhodné pro zahrady i veřejné prostory.

- Autentický vzhled starého dřeva včetně prasklin, suků, patiny a detailů opotřebení.
- Široká nabídka velikostí umožňuje sestavit posezení pro různé typy prostor.
- Absolutně bezúdržbové provedení, vhodné i pro náročné venkovní podmínky.
- Antivandal konstrukce s vysokou hmotností zajišťuje stabilitu i nezcizitelnost.
- Impregnované prvky s designem dřeva ze všech stran, vhodné pro zahrady i veřejný prostor.

Název	Rozměry (d/š/v) cm	Hmotnost (kg/ks)	Paletizace (ks/kg)
-------	--------------------	------------------	--------------------

LAVICE FOŠNA 200	200 × 40 × 43	220	2/440
LAVICE FOŠNA 150	150 × 40 × 43	190	2/380
LAVICE FOŠNA 100	100 × 40 × 43	160	2/320
LAVICE S OPĚRADLEM 200	200 × 70 × 88	335	1/335
LAVICE S OPĚRADLEM 150	150 × 70 × 88	278	1/278
LAVICE S OPĚRADLEM 100	100 × 70 × 88	222	1/222
LAVICE TRÁM 250	250 × 50 × 45	584	1/584
LAVICE TRÁM 150	150 × 50 × 45	414	1/414
LAVICE TRÁM 125	125 × 50 × 45	372	1/372
LAVICE TRÁM 100	100 × 50 × 45	332	1/332
STŮL 200	200 × 75 × 78	420	1/420
STŮL 150	150 × 75 × 78	360	1/360
STŮL 100	100 × 75 × 78	270	1/270

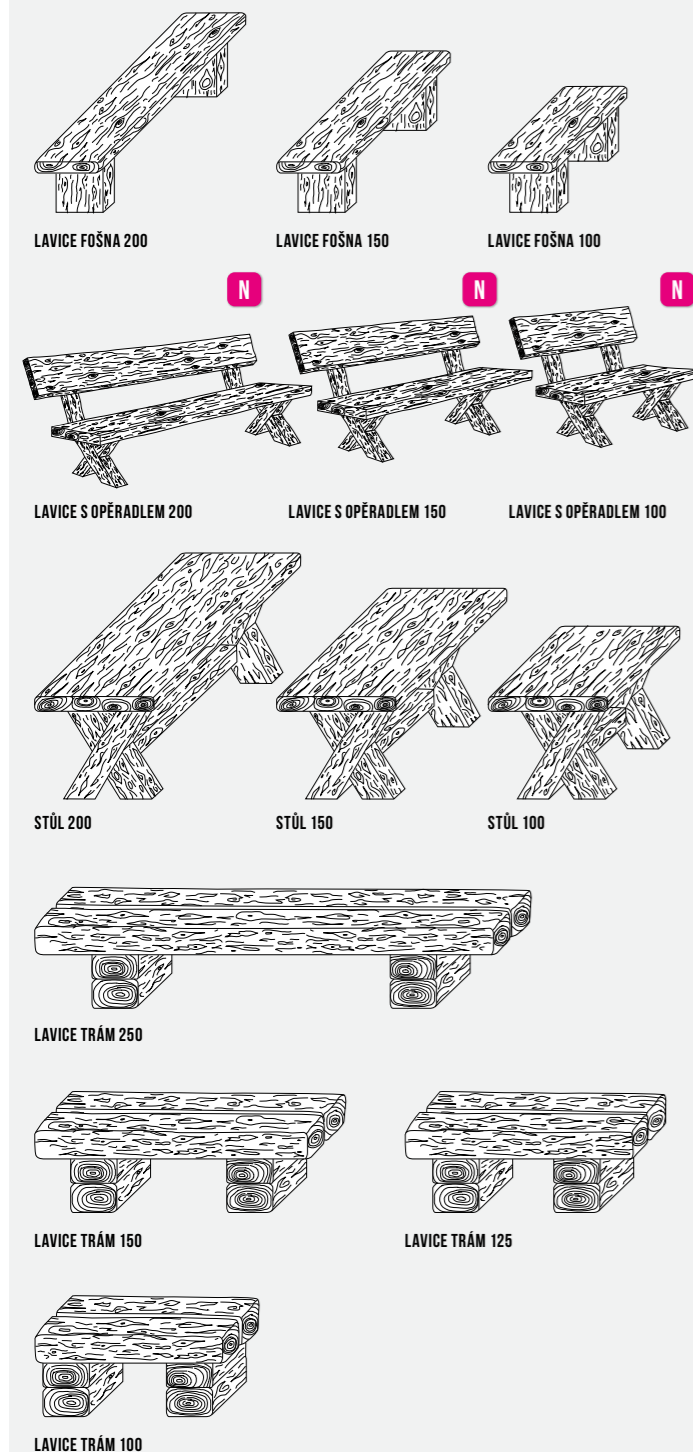

STŮL 200, LAVICE FOŠNA 200, PRKNO 100 A ŠPALEK 25 – NATUR RELIÉFNÍ STARÉ DŘEVO



LAVICE S OPĚRADLEM 150, STŮL 150 A LAVICE FOŠNA 150
NATUR RELIÉFNÍ STARÉ DŘEVO



LAVICE FOŠNA 200 – NATUR RELIÉFNÍ STARÉ DŘEVO



LAVICE TRÁM 250 – NATUR RELIÉFNÍ STARÉ DŘEVO

KVĚTINÁČE A TRUHLÍKY



Aktuální barevné provedení jednotlivých produktů je uvedeno v platném ceníku.

Název	Rozměry (d/š/v) cm	Hmotnost (kg/ks)	Hmotnost (ks/kg)
KVĚTINÁČ PYRAMID I.	35 × 35 × 40	43	4/172
KVĚTINÁČ PYRAMID II.	40 × 40 × 60	64	3/192
KVĚTINÁČ PYRAMID III.	45 × 45 × 80	89	2/178
TRUHLÍK TITAN	97 × 35 × 28	94	2/188
TRUHLÍK LIMBUS I.	50 × 17 × 17	14,5	24/348
TRUHLÍK LIMBUS II.	73 × 28 × 25	40,5	8/324
TRUHLÍK LIMBUS III.	73 × 36 × 31	60	6/360
KVĚTINÁČ I.	45 × 45 × 80	130	2/260
KVĚTINÁČ II.	90 × 45 × 40	130	2/260
TRUHLÍK	78 × 28 × 18,5	43	16/688



TRUHLÍK TITAN – VYMÝVANÝ VERONA NERO



KVĚTINÁČ I., KVĚTINÁČ II., TRUHLÍK
NATUR RELIÉFNÍ STARÉ DŘEVO

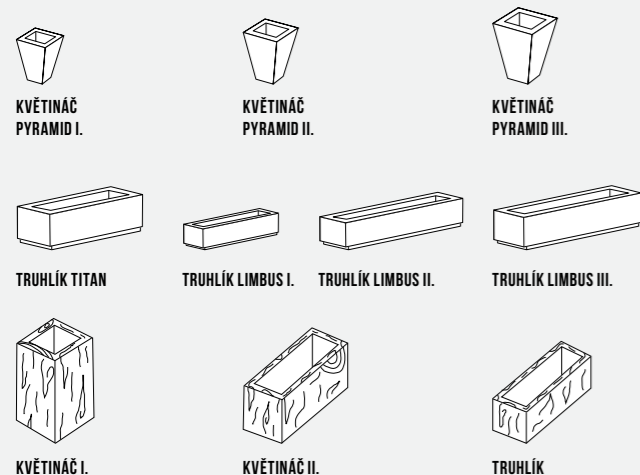

Květináče a truhlíky nabízejí vysokou stabilitu, dostatek prostoru pro rostliny a estetické provedení ladící s ostatními prvky. Jsou ideálním řešením pro zahrady i veřejná místa, kde vytvářejí čisté a harmonické zelené zóny.

- Velká stabilita.
- Estetický efekt.
- Dostatek prostoru pro rostliny.
- Barevný povrch je kompatibilní s ostatními prvky.



KVĚTINÁČ PYRAMID III. – VYMÝVANÝ VERONA BIANCO

BAZÉNOVÉ LEMY



Aktuální barevné provedení jednotlivých produktů je uvedeno v platném ceníku.

Název	Rozměry (d/š/v) cm	Hmotnost (kg/ks)	Paletizace (ks/kg)
BAZÉNOVÝ LEM ROVNÝ TYP L	75 × 35 × 4	27	30/810
BAZÉNOVÝ LEM ROH VNITŘNÍ	50,5 × 50,5 × 4	22	8/176
BAZÉNOVÝ LEM ROH VNĚJŠÍ	50,5 × 50,5 × 4	21	8/168
BAZÉNOVÝ LEM ROVNÝ TYP L	75 × 35 × 4,5	31	30/930
BAZÉNOVÝ LEM ROH VNITŘNÍ	50,5 × 50,5 × 4,5	25	8/200
BAZÉNOVÝ LEM ROH VNĚJŠÍ	50,5 × 50,5 × 4,5	24	8/192
BAZÉNOVÝ LEM ROYAL	60 × 30 × 5	19	40/760
BAZÉNOVÝ LEM ROYAL ROH VNITŘNÍ	60 × 60 × 5	29	20/580
BAZÉNOVÝ LEM ROYAL ROH VNĚJŠÍ	60 × 60 × 5	29	20/580
BAZÉNOVÝ LEM TRAVERTINO	60 × 30/31 × 4,5	18	40/720
BAZÉNOVÝ LEM TRAVERTINO ROH VNITŘNÍ	60 × 60 × 4,5	27	20/540
BAZÉNOVÝ LEM TRAVERTINO ROH VNĚJŠÍ	60 × 60 × 4,5	27	20/540
BAZÉNOVÝ LEM ARDEZIA	60 × 30/31 × 4,5	18	40/720
BAZÉNOVÝ LEM ARDEZIA ROH VNITŘNÍ I VNĚJŠÍ	60 × 60 × 4,5	27	20/540



BAZÉNOVÝ LEM ARDEZIA A BAZÉNOVÝ LEM ARDEZIA ROH VNITŘNÍ I VNĚJŠÍ
NATUR RELIÉFNÍ ANTRACIT

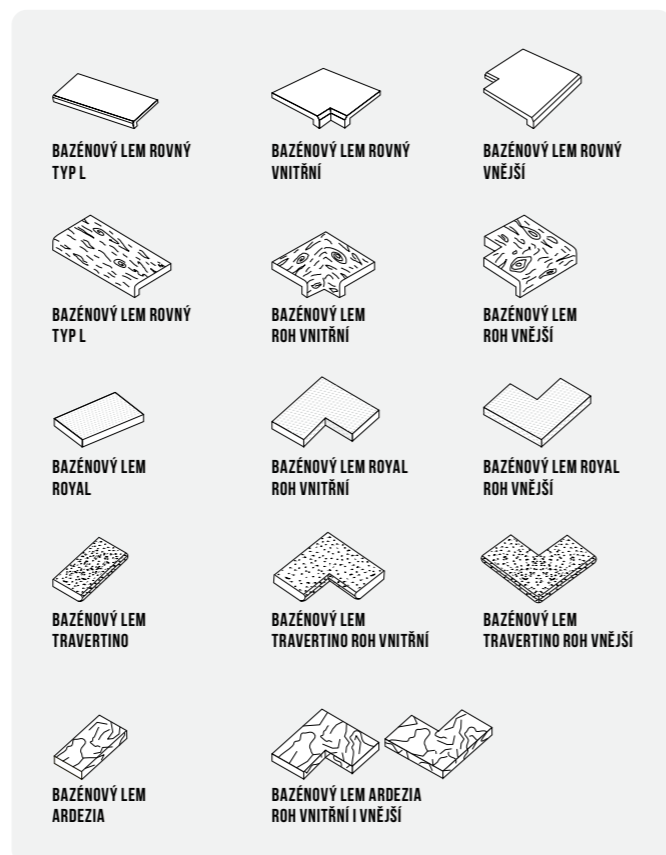

Bazénové lemy představují elegantní a bezpečné zakončení bazénů se stejným designem jako okolní dlažba. Dodávají prostoru estetickou korunu, zvyšují komfort i bezpečnost a vytvářejí dokonale sladěný vzhled celého okolí bazénu.

- Pomyslná estetická koruna bazénů.
- Vždy stejný design jako použitá dlažba.
- Bezpečnostní prvek.



BAZÉNOVÝ LEM ROVNÝ TYP L, BAZÉNOVÝ LEM ROH VNITŘNÍ – VYMÝVANÝ VERONA NERO



BAZÉNOVÝ LEM ROYAL VNITŘNÍ A BAZÉNOVÝ LEM ROYAL 60 × 30 × 5 – ROYAL PROTISMYKOVÝ KOVOVÁ



BAZÉNOVÝ LEM TRAVERTINO ROH VNITŘNÍ
NATUR RELIÉFNÍ SLONOVINOVÁ

NASLOUČHÁME VAŠIM PŘÁNÍM A PŘEDSTAVÁM

KLADEME DŮRAZ
NA KAŽDÝ DETAIL.

TECHNICKÉ PRVKY

Ferobet



DESIGN, FUNKČNOST
A ODOLNOST! TWÍÍÍT

**Chcete, aby Vám šla stavba Vašich snů pěkně od ruky?
Tak jen do toho! Technické prvky jako jsou žlaby
a ostatní, doplňují základní skupinu produktů.**

Použité nejmodernější technologie dělají materiál odolnějším. Technické prvky proto mají nejvyšší kvalitu: vysokou pevnost, mrazuvzdornost, odolnost proti požárům a v neposlední řadě jsou rozměrově přesné. Jednotlivé dílce jsou konstruované tak, aby umožnily snadné a stabilní uložení.

Pojďte! Zabereme společně.

TECHNICKÉ PRVKY



Aktuální barevné provedení jednotlivých produktů je uvedeno v platném ceníku.

Technické prvky jako žlaby a meliorační žlaby zajišťují efektivní odvod vody z pochozích i pojezdových ploch. Umožňují bezpečný přejezd či přechod a díky své kapacitě zvládnou odvádět i velké množství srážek, čímž chrání okolní povrchy.

- Žlab do dlažby odvádí vodu z plochy a zároveň umožňuje bezpečný přejezd nebo přechod.
- Meliorační žlaby odvádí velké množství vody.

Název	Rozměry (d/š/v) cm	Množství (ks/m ²) (ks/bm)	Hmotnost (kg/ks)	Paletizace (ks/kg)
MELIORAČNÍ ŽLAB PŘÍKOPOVÝ	33 × 59 × 15	3	44	24/1.056
MELIORAČNÍ ŽLAB SILNIČNÍ	33 × 50 × 14	3	31	28/868
ŽLAB DO DLAŽBY 100	100 × 30 × 10	1	58	24/1.392
ŽLAB DO DLAŽBY 50	50 × 30 × 10	2	29	48/1.392
PODKLADOVÁ PODLOŽKA POD VENTIL	27 × 27 × 5	–	6,5	156/1.014
PODKLADOVÁ PODLOŽKA POD ŠOUPĚ	35 × 35 × 5	–	11	78/858
PODKLADOVÁ PODLOŽKA POD HYDRANT	55 × 45 × 7,5	–	30	36/1.080
PATKA PRO DOPRAVNÍ ZNAČENÍ	26/22 × 26/22 × 34	–	41	12/492



ŽLAB DO DLAŽBY 50 – HLADKÝ ANTRACIT, DLAŽBA KOMBI MAX – STANDARD PRATO



ŽLAB DO DLAŽBY 100 – HLADKÝ ANTRACIT, MODERN MOMENTS 60 × 30 × 6 – STANDARD MOONLIGHT



ŽLAB DO DLAŽBY 100 – HLADKÝ PŘÍRODNÍ, DLAŽBA PARKETA – STANDARD PŘÍRODNÍ

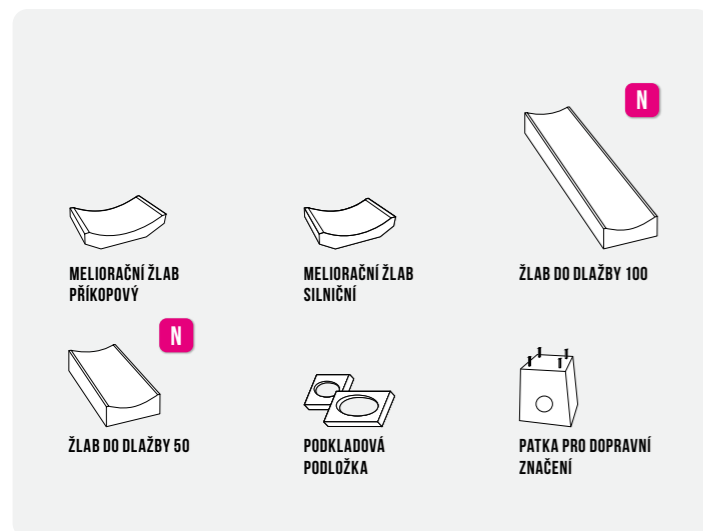

MELIORAČNÍ ŽLAB PŘÍKOPOVÝ

MELIORAČNÍ ŽLAB SILNIČNÍ

ŽLAB DO DLAŽBY 100

ŽLAB DO DLAŽBY 50

PODKLADOVÁ PODLOŽKA

PATKA PRO DOPRAVNÍ ZNAČENÍ

ZÁSADY POKLÁDKY

Sortiment vyráběných dlažeb společnosti FEROBET se třídí do tří skupin a to podle použití dlažby.

Dlažba o výšce 4 cm slouží pouze pro pěší, nikoliv pro pojízdné účely (obrázek 1). Dlažba o výšce 6 cm slouží pro pochůzná i lehce pojízdná účely, slouží pro slabý provoz osobních aut nebo příjezd k rodinným domům (obrázek 2). Dlažba o výšce 8–10 cm slouží pro intenzivní provoz středního zatížení a to i pro provoz jak osobních, tak i nákladních automobilů (obrázek 3).

Při pokládání dlažby se začíná v pravouhlém rohu, pokud možno od nejnižšího místa plochy. Do připravených prostor k ukládce dlažby pokud možno nevstupujeme a dbáme na to, aby byly mezery pravidelné.

Dlažební kameny se pokládají ve směru od sebe, takže je na ně možno ihned stoupnout. Kameny se kladou na sráz, spáry mezi jednotlivými kameny jsou vymezeny dilatačními výstupky, které jsou součástí kamene již z výroby. K ucelení barevnosti nepokládejte dlažbu pouze z jedné palety, ale z více palet

a vrstev najednou. Kameny je třeba pokládat na výšku o jeden centimetr výš, než je konečná výška plochy, protože šterkové lůžko vlivem zhuštění klesne. Spáry se zasypou křemičitým pískem do výšky dvou milimetrů, poté plochu zameteme. Zасыpávání provádíme vždy za sucha, aby se co nejvíce posypového materiálu dostalo do mezer.

Před hutněním se plocha nejdříve očistí od spárového písku. U barevných dlažeb, profilovaných dlažeb a dlažebních kamenů bez fazety, je nutné použít hutnicí desku s gumovým nástavcem. Bezpodmínečně hutníme pouze za sucha a v suchém stavu. Poté celou dlážděnou plochu ještě jednou důkladně zasypeme pískem a ponecháme ho na ploše 2–3 týdny a poté plochu opět zameteme.

Upozorňujeme, že hutnění se nesmí provádět u plošné a zatravnovací dlažby. Rovněž nedoporučujeme dlažbu zatěžovat okamžitě poté, co je položena.

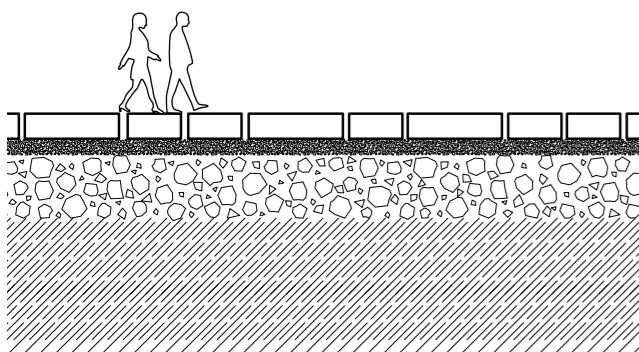

PLOCHY A KOMUNIKACE PRO PĚŠÍ

- « dlažba 40–60 mm
- « ložná vrstva – kamenivo frakce 4–8 mm, tl. 30–50 mm
- « šterkodrt' 0–63 mm, tl. 150 mm
- « původní zemina

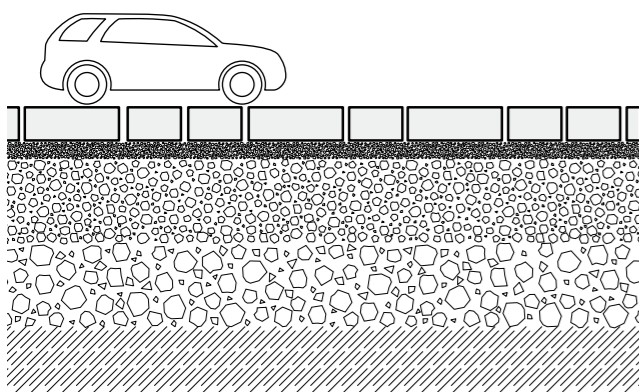

PLOCHY A KOMUNIKACE PRO VOZIDLA DO 3,5 T

- « dlažba 60–80 mm
- « ložná vrstva – kamenivo frakce 4–8 mm, tl. 40–50 mm
- « mechanicky zpevněné kamenivo frakce 4–32 mm, tl. 200 mm
- « šterkodrt' 0–63 mm, tl. 200 mm
- « původní zemina

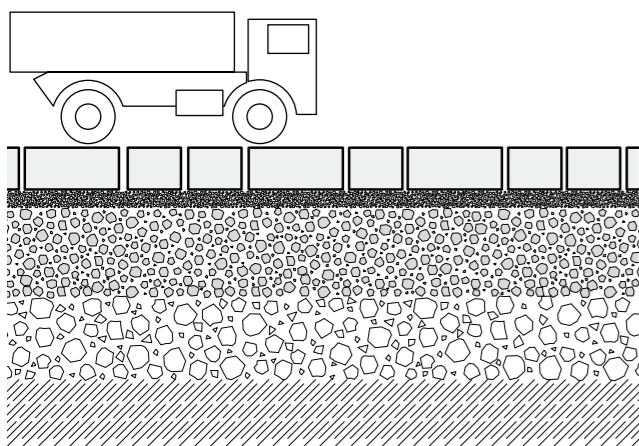

PLOCHY A KOMUNIKACE PRO VOZIDLA NAD 3,5 T

- « dlažba 80–100 mm
- « ložná vrstva – kamenivo frakce 4–8 mm, tl. 40–50 mm
- « podkladní nosná vrstva kamenná drt' 11–22 mm, 16–32 mm, 32–63 mm (případně směs), zpevněné cementem (KSC) tl. 210 mm
- « šterkodrt' 0–63 mm, tl. 200 mm
- « původní zemina

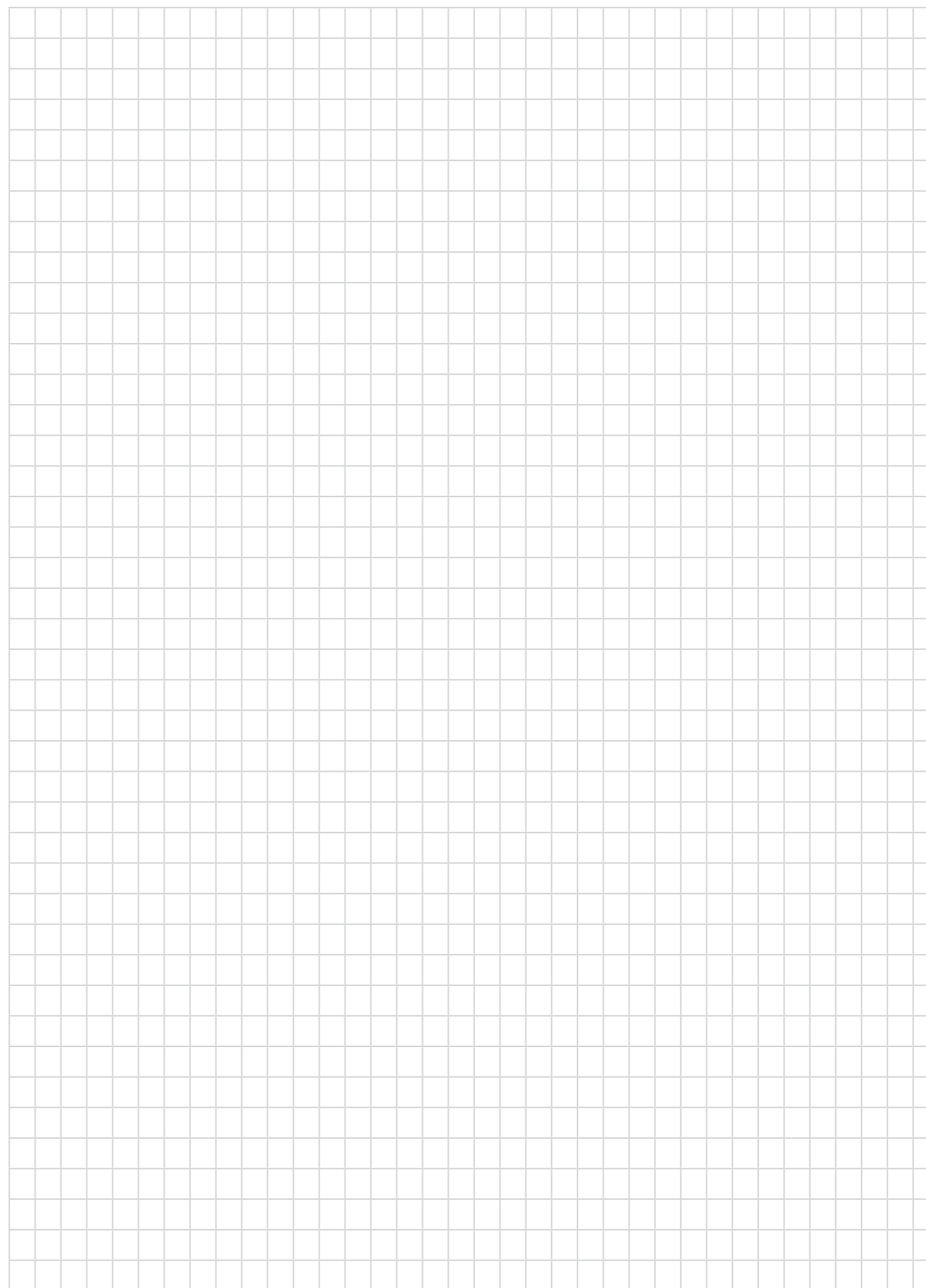

KRÁSNA DLAŽBA I PEVNÁ ZEDĚ





VÍCE NA
FEROBET.CZ
INFO@FEROBET.CZ
+420 774 354 769

KONTAKTY

▣ Slavkovská 1229/25
683 01 Rousínov
Česká republika
▣ info@ferobet.cz

☎ **+420 774 354 769** – zákaznická linka
☎ +420 777 867 046 – objednávky
☎ +420 777 185 033 – zakázky
☎ +420 777 185 076 – doprava

ferobet.cz  



FEROBET.CZ